



# hagebaumarkt®

HIER HILFT MAN SICH.

Gültig bis 30. Juni 2021

Alle Artikel direkt bestellen auf

## hagebau.de

oder in Ihrem hagebaumarkt

**JETZT KOMMT DER  
MEHRWERT  
FÜR IHR VORHABEN!**



**Wir geben die Mehrwertsteuersenkung  
direkt an Sie weiter!\***

\*Aufgrund der Entscheidung der Bundesregierung die MwSt. im Zeitraum vom 01.07.2020 bis zum 31.12.2020 von 19% auf 16% bzw. von 7% auf 5% zu senken, werden wir den verminderten MwSt. Wert direkt bei der Rechnungsstellung, an der Kasse, sowie bei online und telefonischen Bestellungen vor Abschluss der Bestellung berücksichtigen. Ausgenommen hiervon sind Waren, welche einer Preisbindung unterliegen (Bücher o.ä.) sowie Tabakwaren. Bitte beachten Sie, dass die Preise in den Märkten vor Ort ggf. abweichen können.

**2020/2021**

# SAUNA

# DAS AHA!

ERLEBNIS:

## GUTEN TAG, WIR HABEN RESERVIERT!

**Online reservieren, im Markt abholen<sup>(1)</sup>**

- ✓ Sie zahlen keine Versandkosten
- ✓ Entdecken Sie viele weitere Artikel aus unserem Sortiment
- ✓ Verfügbarkeit in Ihrem Markt online prüfen
- ✓ Sie sparen Zeit beim Einkauf in Ihrem Markt
- ✓ Artikel aus der Werbung online sichern

Weitere Infos auch auf [hagebau.de](http://hagebau.de)

(1) Gültig für Online-Reservierungen auf hagebau.de von ausgewählten Artikeln. Abholung im ausgewählten Markt nach vier Stunden möglich. Gilt nur in teilnehmenden Märkten.



Rund um die Uhr bestellen auf [hagebau.de](http://hagebau.de)

**Im Markt**

- ✓ kompetente Beratung
- ✓ einfache Bestellung

Telefonische Bestellung:  
**040 - 600 23 550 0<sup>(2)</sup>**  
Montag - Samstag: 7 - 21 Uhr

Im Markt, in der App oder auf [hagebau.de](http://hagebau.de) beantragen:

**3%** MIT DER KUNDENKARTE BEI JEDEM EINKAUF SPAREN!<sup>(3)</sup>



## Inhalt

Die Vorteile des Saunierens	04
Infrarotkabinen	05-13
Glasfrontsaunen	14-15
Elementsaunen	
- 230V „Plug & Play“	16-19
- Elementsaunen	20-29
Massivholzsaunen	30-41
Außensaunen	
- Fasssaunen	42-43
- Saunahäuser	44-48
Zubehör	
- Öfen	49-50
- Bio-Öfen	51
- Steuergeräte	52
- Sonstiges	53-56
Service und Piktogramme	57
AGB	58-59



(2) Innerhalb Deutschlands zum Ortstarif. Mobilfunkkosten können abweichen.  
(3) Tabakwaren, Zeitschriften, Bücher, Gutscheine, Pfand sowie Streckengeschäfte, Dienstleistungen und Palettenwaren sind nicht rabattfähig. Nicht mit anderen Aktionen kombinierbar.

# Eine Auszeit vom Alltag

Die Hektik und den Stress des Alltags einfach mal hinter sich lassen. Nehmen Sie sich Zeit für Körper, Geist und Seele und geben Sie somit dem Körper jede Menge Kraft zurück. Die Sauna dient als Rückzugsort für Ruhe und Entspannung für die ganze Familie. Ob ätherische Öle, fruchtige Aufgüsse oder moderne Farblichttherapien. Die vielfältigen Anwendungen fördern nachhaltig Ihre Gesundheit.

## Vorteile des Saunierens:

- Stärkung Ihres Kreislaufs
- Ausgleich von zu hohem oder zu niedrigem Blutdruck
- Muskelregeneration
- Entschlackung des Körpers
- Entspannung der Bronchialmuskulatur
- Anregung zur Zellneubildung
- Ausscheidung von Stoffwechselrückständen
- Verlangsamung der Hautalterung
- Öffnung der Poren und Reinigung der Haut



## Saunieren in Infrarotkabinen:

Die Infrarotwärme heizt Sie ohne große körperliche Belastung (max. 60° C) von innen heraus auf. Dadurch tritt das Schwitzen etwas später als bei einer traditionellen Sauna ein, fällt jedoch umso intensiver aus. Die Wärme wird länger im Körper gehalten, weshalb Sie länger nachschwitzen. Ärzte und Wissenschaftler haben ermittelt, dass diese Sauna-Art das Immunsystem stärkt, somit Erkältungen vorbeugt und wohltuend bei Verspannungen und Rheuma wirkt. Schmerzen werden gelindert und jegliche Anspannung gelockert. Für Menschen, denen die traditionelle Sauna zu heiß ist oder die aufgrund von Kreislaufbeschwerden bisher auf das Erlebnis des

Saunierens verzichtet haben, ist die Infrarot-sauna eine hervorragende Alternative, da sie den Organismus durch die angenehmeren Temperaturen nicht zu stark belastet.

## Zusatzinformation „68 mm Elementsaunen“:

Die Elementsaunen bestehend aus naturbelassener nordischer Fichte und werden in vorgefertigten, 68 mm starken Wandelementen zusammengesetzt. Eine 42 mm dicke Mineralwolldämmung wird von 12,5 mm starkem Spezial-Softline-Profilholz umschlossen. Die Systembauweise ermöglicht Feuchtigkeitsbeständigkeit, Formstabilität und einen niedrigen Energieverbrauch. Für die Luftzirkulation sollte beim Aufbau ein Mindestabstand von 10 cm zu Decke und Wänden eingehalten werden.

## Zusatzinformation „Plug & Play Öfen“

Energiesparende moderne Technik, hochwertiges Material und attraktives Design zeichnen diese Öfen aus. Die Öfen werden steckerfertig geliefert und ermöglichen eine einfache Montage, da kein Starkstromanschluss benötigt wird. Der Anschluss erfolgt über einen normalen 230 Volt Anschluss. Bei dieser Ofentechnik entfallen Elektrikerkosten für einen 400 Volt Anschluss.



## Zusatzinformation

### „38-40 mm Massivholzsauen“:

Die Elemente der Massivholzsauen, bestehend aus naturbelassener nordischer Fichte, werden im Doppelnut- und Federsystem zusammengebaut. Bei dieser Bauweise wird keine zusätzliche Dämmung der Wände benötigt. Die massiven Vollholzwände sorgen für ein wohltuendes Raumklima und werden bei Kennern geschätzt. Für die Luftzirkulation sollte beim Aufbau ein Mindestabstand von 10 cm zu Decke und Wänden eingehalten werden.



## 1| Infrarotkabine „Redsun S Deluxe“

Mit der raumsparenden Infrarotkabine „Redsun S Deluxe“ in den Maßen von ca. 90 x 90 x 190 cm von HOME DELUXE können bis zu drei Personen eine maximale Wärme von 60° C genießen. Vier Hochleistungs-Vollspektrumstrahler (2x im Rückenbereich, 1x im Wadenbereich, 1x an der Seitenwand) sorgen für schnelle und effektive Wärmeentwicklung. Für einen angenehmen und komfortablen Aufenthalt sorgt eine bequeme Holzbank, die als Sitzmöglichkeit für eine Person dient. Die platzsparende Kabine aus leichter, kanadischer Hemlocktanne ist in Elementbauweise hergestellt und zeichnet sich mit der Plug & Play Funktion und einem Ionisator aus. Mit Fronteinstieg über die Ganzglastür bietet der Innenraum ein Radio mit MP3-Funktion, einen USB-Anschluss und Bluetooth, ein Display, zwei Getränkehalter, einen Zeitschriftenhalter, einen Handtuchhalter sowie die Möglichkeit zur entsprechenden Individualisierung der Infrarotwärme (5 Intensitätsstufen). Die Selbstmontage ist im einfachen Klickverschlussverfahren mit einer erforderlichen Montagehöhe von 200 cm möglich. Ca. B 90 x T 90 x H 190 cm 1103718 € 899.-



1|

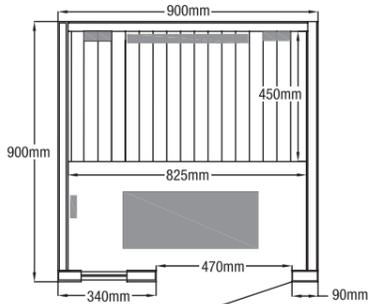

4 Vollspektrumstrahler

Ideal für 1 Person



Abb. zeigt: Infrarotkabine „Redsun S Deluxe“

899.-



## 2| Infrarotkabine „Redsun M Deluxe“

Mit der raumsparenden Infrarotkabine „Redsun M Deluxe“ in den Maßen von ca. 120 x 105 x 190 cm von HOME DELUXE können bis zu zwei Personen eine maximale Wärme von 60° C genießen. Fünf Hochleistungs-Vollspektrumstrahler (2x im Rückenbereich, 1x im Wadenbereich, 2x an den Seitenwänden) sorgen für schnelle und effektive Wärmeentwicklung. Für einen angenehmen und komfortablen Aufenthalt sorgt eine bequeme Holzbank, die als Liegefläche für eine Person, oder für bis zu zwei Personen als Sitzmöglichkeit dienen kann. Die platzsparende Kabine aus leichter, kanadischer Hemlocktanne ist in Elementbauweise hergestellt und zeichnet sich mit der Plug & Play Funktion und einem Ionisator aus. Mit Fronteinstieg über die Ganzglastür bietet der Innenraum ein Radio mit MP3-Funktion, einen USB-Anschluss und Bluetooth, ein Display, zwei Getränkehalter, einen Zeitschriftenhalter, einen Handtuchhalter sowie die Möglichkeit zur entsprechenden Individualisierung der Infrarotwärme (5 Intensitätsstufen). Die Selbstmontage ist im einfachen Klickverschlussverfahren mit einer erforderlichen Montagehöhe von 200 cm möglich. Ca. B 120 x T 105 x H 190 cm 1103719 € 999.-

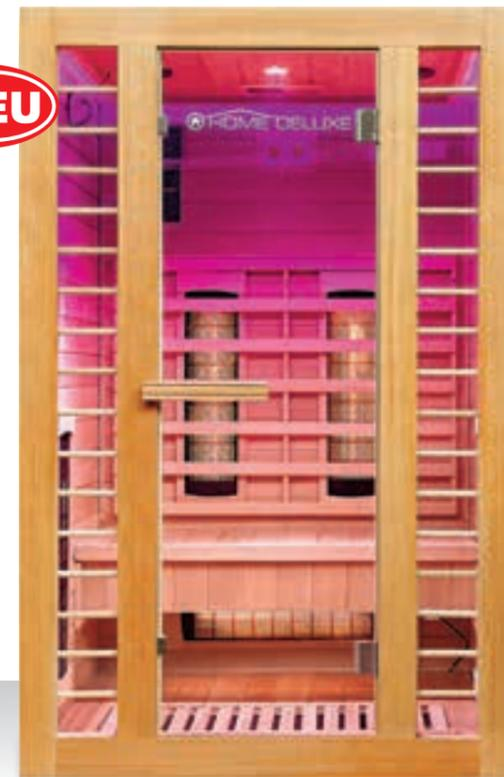

2|

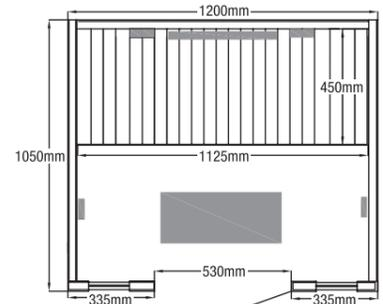

5 Vollspektrumstrahler

Ideal für 1-2 Personen



Abb. zeigt: Infrarotkabine „Redsun M Deluxe“

999.-

Finden Sie die ganze Artikelvielfalt online auf [hagebau.de](http://hagebau.de)

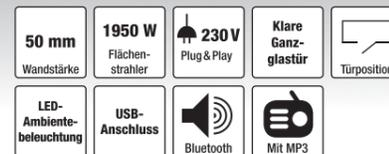

1| Infrarotkabine „Redsun L Deluxe“

Die Infrarotkabine „Redsun L Deluxe“ in den Maßen von ca. 153 x 110 x 190 cm von HOME DELUXE können bis zu drei Personen eine maximale Wärme von 60° C genießen. Sechs Hochleistungs-Vollspektrumstrahler (3x im Rückenbereich, 1x im Wadenbereich, 2x an den Seitenwänden) sorgen für schnelle und effektive Wärmeentwicklung. Für einen angenehmen und komfortablen Aufenthalt sorgt eine bequeme Holzbank, die als Liegefläche für eine Person, oder für bis zu drei Personen als Sitzmöglichkeit dienen kann. Die platzsparende Kabine aus leichter, kanadischer Hemlocktanne ist in Elementbauweise hergestellt und zeichnet sich mit der Plug & Play Funktion und einem Ionisator aus. Mit Fronteinstieg über die Ganzglastür bietet der Innenraum ein Radio mit MP3-Funktion, einen USB-Anschluss und Bluetooth, ein Display, zwei Getränkehalter, einen Zeitschriftenhalter, einen Handtuchhalter sowie die Möglichkeit zur entsprechenden Individualisierung der Infrarotwärme (5 Intensitätsstufen). Die Selbstmontage ist im einfachen Klickverschlussverfahren mit einer erforderlichen Montagehöhe von 200 cm möglich. Ca. B 153 x T 110 x H 190 cm 1103720

€ 1299,-

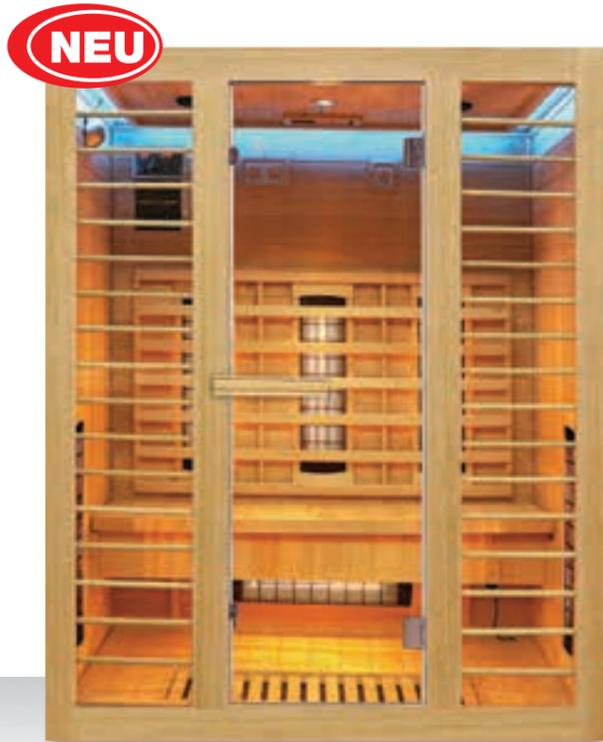

NEU

1|

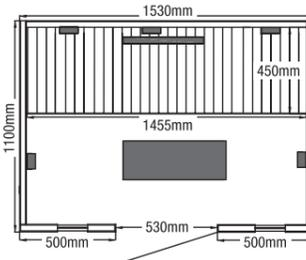

6 Vollspektrumstrahler

Ideal für 2-3 Personen

50 mm Wandstärke	2350 W Flächenstrahler	230 V Plug & Play	Klare Ganzglastür	Türposition
LED-Ambientebeleuchtung	Bluetooth	Mit MP3	USB-Anschluss	

Abb. zeigt: Infrarotkabine „Redsun L Deluxe“

1299,-



3| Infrarotkabine „Sahara L“

Die Infrarotkabine „Sahara L“ mit den Maßen von ca. 150 x 120 x 190 cm passt in kleinere Räumlichkeiten und nutzt die Raumkapazitäten optimal aus. Die Einstiegshöhe vom Boden beträgt ca. 10 cm und die Eingangsbreite ca. 60 cm. Bei einer Leistungsaufnahme von 2.445 Watt entstehen nur geringe Stromkosten. Sechs Hochleistungs-Vollspektrumstrahler (3x im Rückenbereich, 1x im Wadenbereich, 2x an den Seitenwänden) sorgen für schnelle und effektive Wärmeentwicklung. Darüber hinaus verfügt die Infrarotkabine über einen Ionisator, ein Radio mit MP3/SD-Card/3,5 mm Klinke und zwei Lautsprecher. Die Infrarotkabine wird in Elementbauteilen angeliefert. Durch das patentierte Klickverschluss-Verfahren ist der Aufbau kinderleicht. Ca. B 120 x T 150 x H 190 cm 1110489

€ 1399,-

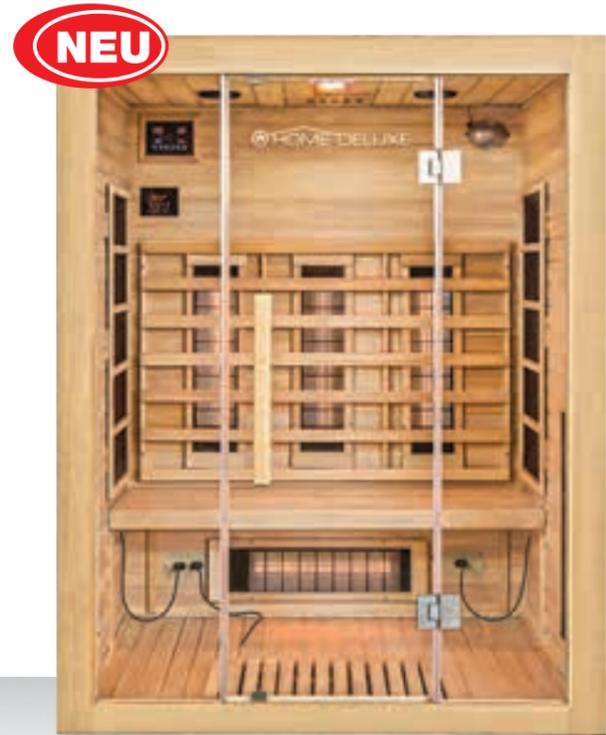

NEU

3|

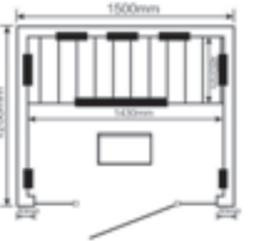

6 Vollspektrumstrahler

Ideal für 2-3 Personen

50 mm Wandstärke	2445 W Flächenstrahler	230 V Plug & Play	Klare Ganzglastür	Türposition
LED-Ambientebeleuchtung	Bluetooth	Mit MP3	USB-Anschluss	

Abb. zeigt: Infrarotkabine „Sahara L“

1399,-



2| Infrarotkabine „Redsun XL Deluxe“

Die Infrarotkabine „Redsun XL Deluxe“ in den Maßen von ca. 155 x 120 x 190 cm von HOME DELUXE können bis zu drei Personen eine maximale Wärme von 60° C genießen. Sechs Hochleistungs-Vollspektrumstrahler (3x im Rückenbereich, 1x im Wadenbereich, 2x an den Seitenwänden) sorgen für schnelle und effektive Wärmeentwicklung. Für einen angenehmen und komfortablen Aufenthalt sorgt eine bequeme Holzbank, die als Liegefläche für eine Person, oder für bis zu drei Personen als Sitzmöglichkeit dienen kann. Die platzsparende Kabine aus leichter, kanadischer Hemlocktanne ist in Elementbauweise hergestellt und zeichnet sich mit der Plug & Play Funktion und einem Ionisator aus. Mit Fronteinstieg über die Ganzglastür bietet der Innenraum ein Radio mit MP3-Funktion, einen USB-Anschluss und Bluetooth, ein Display, zwei Getränkehalter, einen Zeitschriftenhalter, einen Handtuchhalter sowie die Möglichkeit zur entsprechenden Individualisierung der Infrarotwärme (5 Intensitätsstufen). Die Selbstmontage ist im einfachen Klickverschlussverfahren mit einer erforderlichen Montagehöhe von 200 cm möglich. Ca. B 155 x T 120 x H 190 cm 1103721

€ 1499,-



NEU

2|

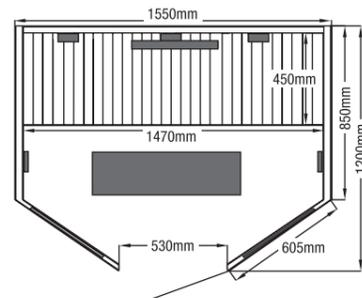

6 Vollspektrumstrahler

Ideal für 2-3 Personen

50 mm Wandstärke	1950 W Flächenstrahler	230 V Plug & Play	Klare Ganzglastür	Türposition
LED-Ambientebeleuchtung	Bluetooth	Mit MP3	USB-Anschluss	

Abb. zeigt: Infrarotkabine „Redsun XL Deluxe“

1499,-



4| Infrarotkabine „Sahara XXL“

Die Infrarotkabine „Sahara XXL“ von HOME DELUXE mit den Maßen von ca. 150 x 150 x 200 cm passt in kleinere Räumlichkeiten und nutzt die Raumkapazitäten optimal aus. Die Einstiegshöhe vom Boden beträgt ca. 10 cm und die Eingangsbreite ca. 60 cm. Acht Hochleistungs-Vollspektrumstrahler (6x im Rückenbereich, 1x im Wadenbereich, 1x an der Seitenwand) sorgen für schnelle und effektive Wärmeentwicklung. Darüber hinaus verfügt die Infrarotkabine über einen Ionisator, ein Radio mit MP3/SD-Card/3,5 mm Klinke und zwei Lautsprecher. Die Infrarotkabine wird in Elementbauteilen angeliefert. Durch das patentierte Klickverschluss-Verfahren ist der Aufbau kinderleicht. Ca. B 150 x T 150 x H 200 cm 1110490

€ 1499,-



NEU

4|

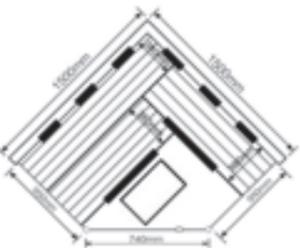

8 Vollspektrumstrahler

Ideal für 2-3 Personen

50 mm Wandstärke	2580 W Flächenstrahler	230 V Plug & Play	Klare Ganzglastür	Türposition
LED-Ambientebeleuchtung	Bluetooth	Mit MP3	USB-Anschluss	

Abb. zeigt: Infrarotkabine „Sahara XXL“

1499,-



1| Infrarotkabine „California L“

Die Infrarotkabine „California L“ mit den Maßen von ca. 130 x 120 x 195 cm von HOME DELUXE nutzt die Raumkapazitäten optimal aus. Die Einstiegshöhe vom Boden beträgt ca. 10 cm und die Eingangsbreite ca. 60 cm. Sechs Hochleistungs-Infrarotstrahler (3x im Rückenbereich, 1x im Wadenbereich, 2x an den Seitenwänden) sorgen für schnelle und effektive Wärmeentwicklung. Darüber hinaus verfügt die Infrarotkabine über einen Ionisator, ein Radio mit MP3/SD-Card/3,5 mm Klinke und zwei Lautsprecher. Die Infrarotkabine wird in Elementbauteilen angeliefert. Durch das patentierte Klickverschluss-Verfahren ist der Aufbau kinderleicht. Ca. B 130 x T 120 x H 195 cm 1056755 € 1059.-



Abb. zeigt: Infrarotkabine „California L“

50 mm Wandstärke	2100 W Flächenstrahler	230 V Plug & Play	Klare Ganzglastür
Türposition	LED-Farblichtanwendung	Mit MP3	

6 Hochleistungs-Infrarotstrahler

Ideal für 1-2 Personen

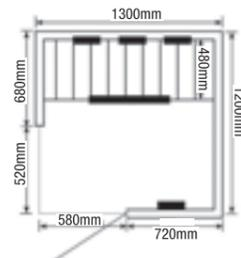

1059.-



3| Infrarotkabine „Gobi L“

Die Infrarotkabine „Gobi L“ mit den Maßen von ca. 153 x 110 x 190 cm nutzt die Raumkapazitäten optimal aus. Die Einstiegshöhe vom Boden beträgt ca. 10 cm und die Eingangsbreite ca. 60 cm. Fünf Hochleistungs-Vollspektrumstrahler (4x im Rückenbereich, 1x im Wadenbereich) sorgen für schnelle und effektive Wärmeentwicklung. Die 3 Carbonstrahler (2x an den Seitenwänden und 1x am Boden) sorgen zusätzlich für angenehme Wärme. Darüber hinaus verfügt die Infrarotkabine über einen Ionisator, ein Radio mit MP3/SD-Card/3,5 mm Klinke und zwei Lautsprecher. Die Infrarotkabine wird in Elementbauteilen angeliefert. Durch das patentierte Klickverschluss-Verfahren ist der Aufbau kinderleicht. Ca. B 153 x T 110 x H 190 cm 1056756 € 1399.-



Abb. zeigt: Infrarotkabine „Gobi L“

50 mm Wandstärke	2400 W Flächenstrahler	230 V Plug & Play	Klare Ganzglastür
Türposition	LED-Farblichtanwendung	Mit MP3	Dachkranz mit LED

5 Vollspektrumstrahler

Ideal für 2-3 Personen

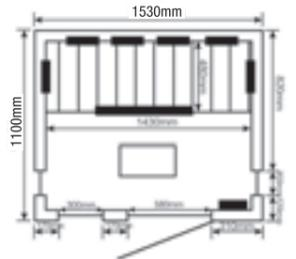

1399.-



2| Infrarotkabine „Bali XL“

Freuen Sie sich auf tropische Wärme mit der Infrarotkabine „Bali XL“! Die Infrarotkabine aus kanadischer Hemlocktanne in Elementbauweise hat einen Fronteinstieg und ist platzsparend unterzubringen. Mit zwei Bänken ausgestattet, bietet sie für bis zu vier Personen Platz, acht Hochleistungs-Infrarotstrahler sorgen für wohlige Temperaturen. Darüber hinaus verfügt die Infrarotkabine über einen Ionisator, ein Radio mit MP3/SD-Card/3,5 mm Klinke und Farblichttherapie. Ca. B 175 x T 120 x H 190 cm 1056612 € 1399.-



Abb. zeigt: Infrarotkabine „Bali XL“

40 mm Wandstärke	2550 W Flächenstrahler	230 V Plug & Play	Klare Ganzglastür
Türposition	LED-Farblichtanwendung	Mit MP3	Dachkranz mit LED

8 Hochleistungs-Infrarotstrahler

Ideal für 2-4 Personen

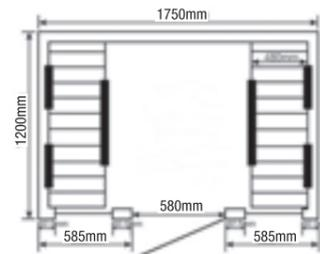

1399.-



4| Infrarotkabine „Maui“

Die Infrarotkabine „Maui“ von HOME DELUXE mit den Maßen von ca. 150 x 150 x 190 cm nutzt die Raumkapazitäten optimal aus. Die Einstiegshöhe vom Boden beträgt ca. 10 cm und die Eingangsbreite ca. 60 cm. Neun Hochleistungs-Infrarotstrahler (4x Rückenbereich, 2x Wadenbereich, 2x unter der Sitzfläche und 1x Carbonstrahler am Boden) sorgen für schnelle und effektive Wärmeentwicklung. Darüber hinaus verfügt die Infrarotkabine über einen Ionisator, ein Radio mit MP3/SD-Card/3,5 mm Klinke und zwei Lautsprecher. Die Infrarotkabine wird in Elementbauteilen angeliefert. Durch das patentierte Klickverschluss-Verfahren ist der Aufbau kinderleicht. Ca. B 150 x T 150 x H 190 cm 1056757 € 1499.-



Abb. zeigt: Infrarotkabine „Maui“

40 mm Wandstärke	2725 W Flächenstrahler	230 V Plug & Play	Klare Ganzglastür
Türposition	LED-Farblichtanwendung	Mit MP3	Dachkranz mit LED

9 Hochleistungs-Infrarotstrahler

Ideal für 2 Personen

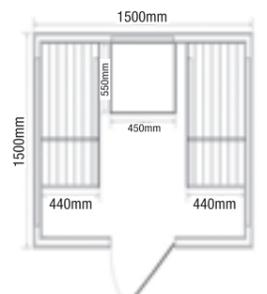

1499.-



**1|** Infrarotkabine „Vaala 1“

Die WEKA Infrarotkabine „Vaala 1“ mit den Maßen von ca. 102 x 100 x 190 cm für eine Person ermöglicht einen einfachen Zugang durch den Fronteinstieg aus modernem Klarglas. Mit hochwertigen Linienstrahlern (2x Eckstrahler, 1x Rückenstrahler, 1x Beinstrahler) werden Temperaturen von bis zu 70° C erreicht. Die Kabine aus heller, nordischer Fichte bietet im Innenraum eine komfortable ca. 45 cm tiefe, stabile Sitzbank und verfügt zusätzlich über eine integrierte Deckenbeleuchtung. Die Steuerung der Infrarotkabine erfolgt über ein von außen angebrachtes Display. Die absolut hochwertige Verarbeitung der Holzelemente sorgt für eine lange Lebensdauer. Die Lieferung erfolgt bis zur Bordsteinkante. Für die Selbstmontage sind Montagematerial sowie Aufbau- und Bedienungsanleitung im Lieferumfang enthalten. Für die Installation ist ein Schuko-Stecker vorgesehen, der einen sofortigen Betrieb erlaubt. Ca. B 102 x T 100 x H 190 cm 1046758

**€ 1299,-**

- 19 mm Wandstärke
- 1700 W Linienstrahler
- 230 V Plug & Play
- Klare Ganzglastür

Abb. zeigt: Infrarotkabine „Vaala 1“

**1|** Infrarotkabine „Vaala 1“

Die WEKA Infrarotkabine „Vaala 1“ mit den Maßen von ca. 102 x 100 x 190 cm für eine Person ermöglicht einen einfachen Zugang durch den Fronteinstieg aus modernem Klarglas. Mit hochwertigen Linienstrahlern (2x Eckstrahler, 1x Rückenstrahler, 1x Beinstrahler) werden Temperaturen von bis zu 70° C erreicht. Die Kabine aus heller, nordischer Fichte bietet im Innenraum eine komfortable ca. 45 cm tiefe, stabile Sitzbank und verfügt zusätzlich über eine integrierte Deckenbeleuchtung. Die Steuerung der Infrarotkabine erfolgt über ein von außen angebrachtes Display. Die absolut hochwertige Verarbeitung der Holzelemente sorgt für eine lange Lebensdauer. Die Lieferung erfolgt bis zur Bordsteinkante. Für die Selbstmontage sind Montagematerial sowie Aufbau- und Bedienungsanleitung im Lieferumfang enthalten. Für die Installation ist ein Schuko-Stecker vorgesehen, der einen sofortigen Betrieb erlaubt. Ca. B 102 x T 100 x H 190 cm 1046758

**€ 1299,-**

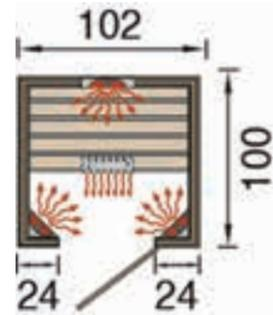

**3|** Infrarotkabine „Mila 1“

Die Infrarotkabine „Mila 1“ von WEKA bringt eine wohltuende Wärme in Ihr Zuhause und besticht mit ergonomischer Rückenlehne sowie einfacher Montage. Mit den Maßen von ca. 108 x 99 x 190 cm findet sich schnell ein Platz für einen eigenen Wellnessbereich, der Ihnen gesunde Wärme verspricht. Die stilvolle Farbgebung in dunklem Anthrazit und kontrastfarbigem Elfenbein fügt sich optimal in jede Einrichtung ein und ist ein schöner Blickfang. Geeignet ist die Infrarotkabine für eine Person. Die hochwertigen WEKA-Linienstrahler (2x Eckstrahler, 1x Rückenstrahler, 1x Beinstrahler) sorgen für eine Aufheizung in nur 5 Minuten bei einer maximalen Temperatur von 70° C. Das Infrarotlicht gibt die Wärme ganz gezielt ab und ist besonders gut verträglich. Eine Selbstmontage ist dank der Elementbauweise und des anschlussfertigen Schuko-Steckers schnell möglich. Ca. B 108 x T 99 x H 190 cm 1046756

**€ 2249,-**

- 59 mm Wandstärke
- 1700 W Linienstrahler
- 230 V Plug & Play
- Klare Ganzglastür

Abb. zeigt: Infrarotkabine „Mila 1“

**3|** Infrarotkabine „Mila 1“

Die Infrarotkabine „Mila 1“ von WEKA bringt eine wohltuende Wärme in Ihr Zuhause und besticht mit ergonomischer Rückenlehne sowie einfacher Montage. Mit den Maßen von ca. 108 x 99 x 190 cm findet sich schnell ein Platz für einen eigenen Wellnessbereich, der Ihnen gesunde Wärme verspricht. Die stilvolle Farbgebung in dunklem Anthrazit und kontrastfarbigem Elfenbein fügt sich optimal in jede Einrichtung ein und ist ein schöner Blickfang. Geeignet ist die Infrarotkabine für eine Person. Die hochwertigen WEKA-Linienstrahler (2x Eckstrahler, 1x Rückenstrahler, 1x Beinstrahler) sorgen für eine Aufheizung in nur 5 Minuten bei einer maximalen Temperatur von 70° C. Das Infrarotlicht gibt die Wärme ganz gezielt ab und ist besonders gut verträglich. Eine Selbstmontage ist dank der Elementbauweise und des anschlussfertigen Schuko-Steckers schnell möglich. Ca. B 108 x T 99 x H 190 cm 1046756

**€ 2249,-**

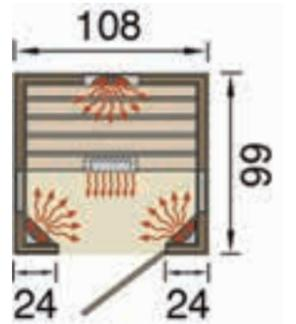

**2|** Infrarotkabine „Vaala 2“

Die Infrarotkabine „Vaala 2“ von WEKA strahlt eine wohlige, natürliche Wärme aus und lädt zum Wohlfühlen im eigenen Heim ein. Sie besticht durch eine geräumige Größe mit den Maßen von ca. 131 x 100 x 190 cm und bietet damit Platz für bis zu zwei Personen. Mit ca. 45 cm Tiefe ist die Sitzbank besonders komfortabel. Mit hochwertigen WEKA-Linienstrahlern (2x Eckstrahler, 2x Rückenstrahler, 1x Beinstrahler) werden Temperaturen von bis zu 70° C erreicht. Die Wände sind aus nordischer Fichte gefertigt und im natürlichen Farbton belassen. Somit fügt sich die Kabine ideal in jede Umgebung ein und bringt ein wenig skandinavischen Stil in Ihr Zuhause. Ca. B 131 x T 100 x H 190 cm 1046759

**€ 1499,-**

- 19 mm Wandstärke
- 2050 W Linienstrahler
- 230 V Plug & Play
- Klare Ganzglastür

Abb. zeigt: Infrarotkabine „Vaala 2“

**2|** Infrarotkabine „Vaala 2“

Die Infrarotkabine „Vaala 2“ von WEKA strahlt eine wohlige, natürliche Wärme aus und lädt zum Wohlfühlen im eigenen Heim ein. Sie besticht durch eine geräumige Größe mit den Maßen von ca. 131 x 100 x 190 cm und bietet damit Platz für bis zu zwei Personen. Mit ca. 45 cm Tiefe ist die Sitzbank besonders komfortabel. Mit hochwertigen WEKA-Linienstrahlern (2x Eckstrahler, 2x Rückenstrahler, 1x Beinstrahler) werden Temperaturen von bis zu 70° C erreicht. Die Wände sind aus nordischer Fichte gefertigt und im natürlichen Farbton belassen. Somit fügt sich die Kabine ideal in jede Umgebung ein und bringt ein wenig skandinavischen Stil in Ihr Zuhause. Ca. B 131 x T 100 x H 190 cm 1046759

**€ 1499,-**

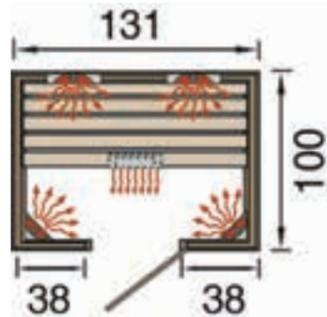

**4|** Infrarotkabine „Mila 2“

Die Infrarotkabine „Mila 2“ in einem sportlichen Design und mit den Maßen von ca. 137 x 99 x 190 cm von WEKA präsentiert sich in einem modernen und zeitlosen Anthrazit. Insgesamt finden zwei Personen über den Fronteinstieg Platz in der Kabine. Mit hochwertigen Eck-, Rücken- und Beinstrahlern und ergonomischen Rückenlehnen ist garantiert für Komfort gesorgt. Die edlen Wandelemente mit integrierten Anschlussleitungen runden das moderne Design der Infrarotkabine aus hochwertigem und belastbarem Holz ab. Eine Selbstmontage ist mithilfe des mitgelieferten Montagematerials sowie ausführlicher Aufbau- und Bedienungsanleitung leicht möglich. Für die Installation ist ein Schuko-Stecker vorgesehen, der einen sofortigen Betrieb erlaubt. Ca. B 137 x T 99 x H 190 cm 1046757

**€ 2499,-**

- 59 mm Wandstärke
- 2050 W Linienstrahler
- 230 V Plug & Play
- Klare Ganzglastür

Abb. zeigt: Infrarotkabine „Mila 2“

**4|** Infrarotkabine „Mila 2“

Die Infrarotkabine „Mila 2“ in einem sportlichen Design und mit den Maßen von ca. 137 x 99 x 190 cm von WEKA präsentiert sich in einem modernen und zeitlosen Anthrazit. Insgesamt finden zwei Personen über den Fronteinstieg Platz in der Kabine. Mit hochwertigen Eck-, Rücken- und Beinstrahlern und ergonomischen Rückenlehnen ist garantiert für Komfort gesorgt. Die edlen Wandelemente mit integrierten Anschlussleitungen runden das moderne Design der Infrarotkabine aus hochwertigem und belastbarem Holz ab. Eine Selbstmontage ist mithilfe des mitgelieferten Montagematerials sowie ausführlicher Aufbau- und Bedienungsanleitung leicht möglich. Für die Installation ist ein Schuko-Stecker vorgesehen, der einen sofortigen Betrieb erlaubt. Ca. B 137 x T 99 x H 190 cm 1046757

**€ 2499,-**

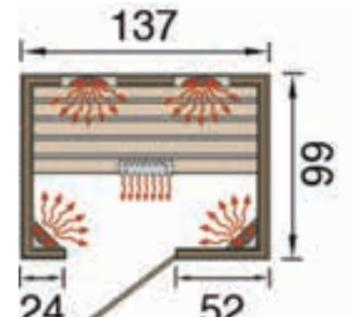



63 mm Wandstärke	1700 W Linienstrahler	230 V Plug & Play
Graphit-Ganzglastür	Türposition	

Abb. zeigt:  
Infrarotkabine „Tanilla 1“



**1699,-**

1| Infrarotkabine „Tanilla 1“

Die Infrarotkabine „Tanilla 1“ aus dem Hause WEKA sorgt für eine optimale Entspannung. Zur Erhitzung der Kabine dienen 4 Linienstrahler (2x Eckstrahler, 1x Rückenstrahler, 1x Wadenstrahler), die maximale Temperaturen von bis zu 70° C erreichen. Die Temperatur stellen Sie ganz nach Ihren Wünschen an dem digitalen Steuerelement ein, welches sich zum Anbringen außen an der Kabine eignet. Die Kabine eignet sich für eine Selbstmontage im Innenbereich, beispielsweise im Keller oder im Badezimmer. Sie verfügt über eine stabile Sitzbank mit ergonomischer Rückenlehne, die eine angenehme Sitzfläche für eine Person bietet. Zugang erhalten Sie über eine stilvolle Ganzglastür in Graphit-Optik. Die Kabine ist aus hochwertigem nordischen Fichtenholz gefertigt. Für einen sicheren Aufbau finden Sie das geeignete Montagematerial sowie die Aufbauanleitung im Lieferumfang.  
Ca. B 108 x T 99 x H 190 cm  
1046693

€ 1699,-

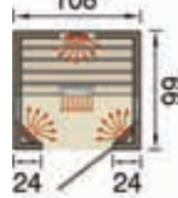

63 mm Wandstärke	2050 W Linienstrahler	230 V Plug & Play
Graphit-Ganzglastür	Türposition	

Abb. zeigt:  
Infrarotkabine „Tanilla 2“



**1999,-**

2| Infrarotkabine „Tanilla 2“

Die Infrarotkabine „Tanilla 2“ aus dem Hause WEKA beschert entspannte Stunden zu zweit und eignet sich ideal für den Innenbereich. Für ein angenehmes Sitzen ist die Kabine mit einer stabilen Sitzbank sowie einer ergonomisch geformten Rückenlehne ausgestattet. Die Bedienung der Infrarotkabine erfolgt über ein digitales Steuerelement, welches außen an der Kabine angebracht wird. Zur Erhitzung der Kabine dienen 5 Linienstrahler (2x Eckstrahler, 2x Rückenstrahler, 1x Wadenstrahler), die maximale Temperaturen von bis zu 70° C erreichen. Die Kabine „Tanilla 2“ ist aus hochwertigem, starkem nordischen Fichtenholz gefertigt. Der Eingang erfolgt frontal über eine moderne Ganzglastür in Graphit-Optik. Für einen sicheren Aufbau finden Sie das geeignete Montagematerial sowie die Aufbauanleitung im Lieferumfang.  
Ca. B 137 x T 99 x H 190 cm  
1046694

€ 1999,-

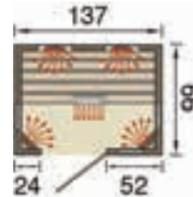

88 mm Wandstärke	1400 W Linienstrahler	230 V Plug & Play
Graphit-Ganzglastür	Türposition	

Abb. zeigt:  
Infrarotkabine „Tanilla Eck“



**1949,-**

3| Infrarotkabine „Tanilla Eck“

Genießen Sie den Komfort einer Infrarotkabine auch zuhause mit dem aus nordischem Fichtenholz gefertigten Modell „Tanilla Eck“ von WEKA. Die Kabine kann ganz einfach selbst zusammengebaut werden und überzeugt durch ihre vielfältige Ausstattung. Sie verfügt über eine stabile Sitzbank mit komfortabler Lendenstütze. Der Eckeinstieg ist mit einer modernen Ganzglastür in Graphit-Optik versehen. Zum Aufheizen der Kabine dienen vier Linienstrahler (2x Eckstrahler, 1x Rückenstrahler, 1x Wadenstrahler), die maximale Temperaturen von bis zu 70° C erreichen.  
Ca. B 99 x T 99 x H 190 cm  
1046695

€ 1949,-



58 mm Wandstärke	2490 W Flächenstrahler	230 V Plug & Play
Graphit-Ganzglastür	Türposition	

Abb. zeigt:  
Infrarotkabine „Osby 1“



Farbe: Weiß

**2899,-**

4| Infrarotkabine „Osby 1“

Die Infrarotkabine „Osby 1“ mit den Maßen von ca. 140 x 99 x 190 cm von WEKA mit Fronteinstieg aus Ganzglas mit graphitgrauen Schaniererelementen zeichnet sich durch die Verarbeitung edler, weiß beschichteter Linde aus. Insgesamt können sich bis zu zwei Personen auf einer Bank mit ergonomischen Rückenlehnen komfortabel in der Kabine mit zwei Fenstern aufhalten. Durch hochwertige WEKAtherm-Flächenstrahler erreicht der gesamte Innenraum, einschließlich des Bodens, eine besonders milde Innentemperatur von 50° C. Mithilfe des mitgelieferten Montagematerials und einer Aufbau- und Bedienungsanleitung ist eine Selbstmontage einfach möglich. Bei einer Stromversorgung von 230 V wird die Kabine zuhause mit einem Schuko-Stecker installiert.  
Ca. B 140 x T 99 x H 190 cm  
1046752

€ 2899,-

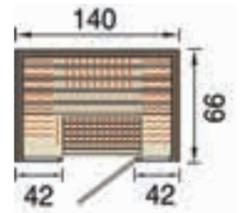

68 mm Wandstärke	3600 W Linienstrahler	230 V Plug & Play
Graphit-Ganzglastür	Türposition	

Abb. zeigt:  
Infrarotkabine „Osby 2“



Farbe: Weiß

**4399,-**

5| Infrarotkabine „Osby 2“

Die Infrarotkabine „Osby 2“ in den Maßen von ca. 212 x 125 x 190 cm von WEKA mit Fronteinstieg aus Ganzglas bietet auf einer bequemen, ergonomisch geformten Holzbank, die als Liege- oder Sitzplatz benutzt werden kann, ausreichend Platz für zwei Personen. Die Kabine ist aus edler, weiß beschichteter Linde hergestellt. Die hochwertigen WEKAtherm-Flächenstrahler sorgen für eine maximale Temperatur von erholenden 50° C. Bei der (Selbst-) Montage ist ein erforderlicher Abstand zwischen 10 und 20 cm zur Decke oder zur Wand notwendig. Die Kabine mit zwei Fenstern wird über den Schuko-Stecker mit 230 V versorgt und installiert.  
Ca. B 212 x T 125 x H 190 cm  
1046749

€ 4399,-

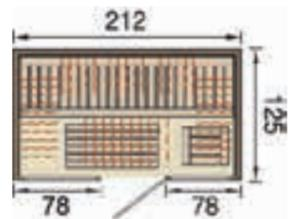

68 mm Wandstärke	2890 W Linienstrahler	230 V Plug & Play
Graphit-Ganzglastür	Türposition	

Abb. zeigt:  
Infrarotkabine „Osby Eck“

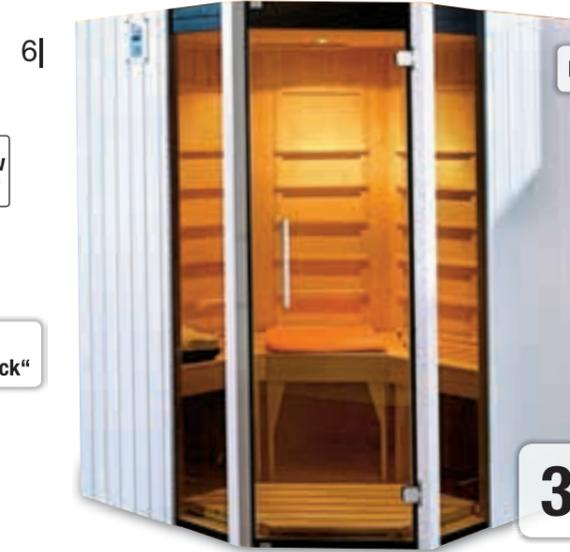

Farbe: Weiß

**3199,-**

6| Infrarotkabine „Osby Eck“

Die WEKA Infrarotkabine „Osby Eck“ mit den Maßen von ca. 200 x 138 x 190 cm aus edler, weiß beschichteter Linde lässt sich über einen modernen Eckeinstieg betreten. Insgesamt finden bis zu drei Personen Platz zum Entspannen. Eine exklusive Ganzglastür fügt sich in das helle Design der Kabine ein. Hochwertige WEKAtherm-Flächenstrahler erreichen im gesamten Innenraum, einschließlich des Bodens, eine besonders milde Innentemperatur von 50° C. Innenraum- und Wandelemente aus Linde und Pappel sind mit integrierten Anschlussleitungen versehen. Eine Selbstmontage ist anhand des Montagematerials und ausführlicher Aufbau- und Bedienungsanleitung möglich.  
Ca. B 200 x T 138 x H 190 cm  
1046750

€ 3199,-

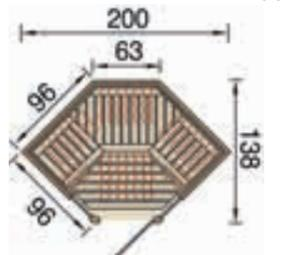

Finden Sie die ganze Artikelvielfalt online auf [hagebau.de](http://hagebau.de)



1 |



Inkl. 3,5 kW Saunaofen vom Qualitätshersteller HARVIA  
Ideal für 2-3 Personen  
Komplette Glasfront aus Sicherheitsglas (ESG)

- 50 mm**  
Wandstärke
- Klare Ganzglastür**
- Türposition**
- Int. Steuerung**
- 3,5 kW Ofen**

Abb. zeigt: Traditionelle Sauna „Skyline L“

**1399,-**



2 |



Inkl. 8,0 kW Saunaofen vom Qualitätshersteller HARVIA  
Ideal für 2-6 Personen  
Komplette Glasfront aus Sicherheitsglas (ESG)

- 50 mm**  
Wandstärke
- Klare Ganzglastür**
- Türposition**
- Int. Steuerung**
- 8,0 kW Ofen**

Abb. zeigt: Traditionelle Sauna „Skyline XL BIG“

**1949,-**

1 | Traditionelle Sauna „Skyline L“

Die Sauna „Skyline L“ von HOME DELUXE bietet ausreichend Platz für zwei Personen. Der qualitativ hochwertige Saunaofen der Marke HARVIA bietet eine Leistung von 3,5 kW. Mit der integrierten Steuerung am Ofen kann die Temperatur von 65 bis 80° C flexibel reguliert werden. Der Einstieg erfolgt durch den stilvollen Fronteinstieg aus klarem Ganzglas. Im Innenraum erwartet Sie eine Bank, auf der Sie bequem liegen oder zu zweit ideal sitzen können. Die Sauna besteht aus kanadischer Hemlocktanne und kann einfach selbst montiert werden. In unserem

Onlineshop erhalten Sie diesen Artikel in verschiedenen Größenvarianten. Der gesamte Lieferumfang beinhaltet einen 3,5 kW Ofen mit integrierter Steuerung, 6 kg Saunasteine, zwei Saunaleuchten inkl. Leuchtmittel, eine Kopfstütze sowie einen 3 l Aufgusskübel mit Kunststoffeinsatz und Schöpfkelle. Mitgelieferte Leuchtmittel: Energieeffizienzklasse A+ auf einer Skala von A++ bis E. Geeignet für Leuchtmittel der Klasse A++ bis A+.  
Ca. B 150 x T 120 x H 190 cm  
1056759

€ 1399,-

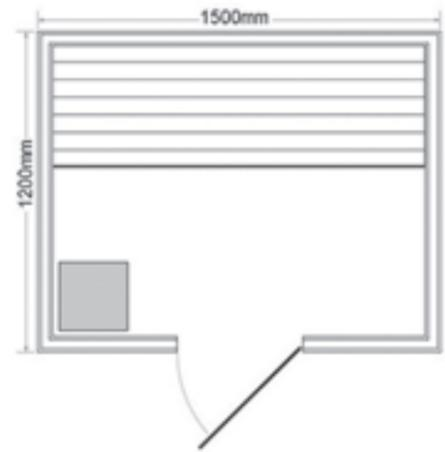

3,5 kW Saunaofen



Kopfstütze



Inklusive Zubehör



Kabineninnenraum



Saunaleuchte inkl. Leuchtmittel

2 | Traditionelle Sauna „Skyline XL BIG“

Die Sauna „Skyline XL BIG“ von HOME DELUXE mit den ca.-Maßen 200 x 200 x 210 cm ist eine traditionelle Fennensauna mit großer, offener Glasfront. Kernstück ist der 8,0 kW Saunaofen vom finnischen Markenhersteller Harvia. Dieser fasst maximal 10 kg Saunasteine. Mit der integrierten Ofensteuerung kann eine Temperatur von 65 bis 80° C flexibel reguliert werden. Die Sauna besteht aus kanadischer Hemlocktanne und lässt sich leicht montieren. In unserem Onlineshop erhalten Sie diese und weitere Varianten in verschiedenen Größen. Der gesamte Lieferumfang

beinhaltet einen 8,0 kW Ofen mit integrierter Steuerung, 10 kg Saunasteine, zwei Saunaleuchten inkl. Leuchtmittel, eine Kopfstütze sowie einen 3 l Aufgusskübel mit Kunststoffeinsatz und Schöpfkelle. Mitgelieferte Leuchtmittel: Energieeffizienzklasse A+ auf einer Skala von A++ bis E. Geeignet für Leuchtmittel der Klasse A++ bis A+.  
Ca. B 200 x T 200 x H 210 cm  
1056761

€ 1949,-



Kabineninnenraum

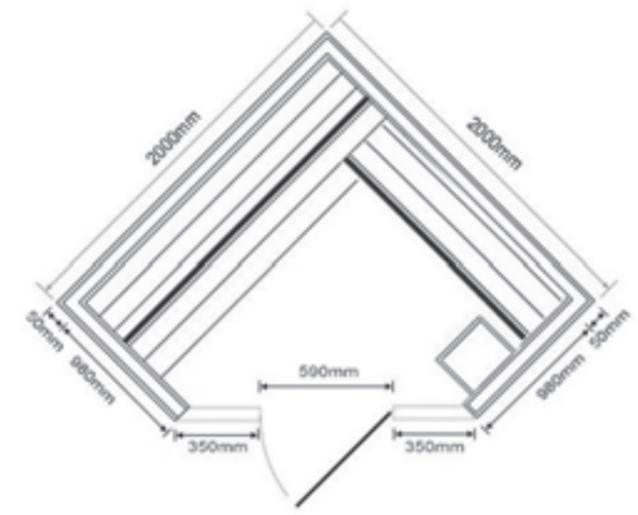

Nicht das Passende dabei? Mehr Saunen auf [hagebau.de](http://hagebau.de)

„Plug & Play“ – schnelle und einfache Ofenmontage in 4 Schritten

- 1. Schritt**  
Bringen Sie Ihren Ofen und das passende Steuergerät mit wenigen Schrauben an den dafür vorgesehenen Stellen an.
- 2. Schritt**  
Verbinden Sie den Stecker des Steuergerätes und den Stecker des Ofens miteinander und verlegen Sie die Kabel in der Wand der Sauna.
- 3. Schritt**  
Führen Sie das Kabel des Temperaturfühlers durch die Wand der Sauna nach oben, bohren Sie ein Loch in die Decke der Sauna und montieren Sie den Temperaturfühler von innen an der Saunadecke.
- 4. Schritt**  
Stecken Sie den Stromstecker des Steuergerätes in eine 230 Volt Steckdose in der Nähe Ihrer Sauna ... und fertig!



1| Sauna „Ogershof“

Mit der Sauna „Ogershof“ der Marke KARIBU erhalten Sie eine hochwertig verarbeitete Sauna für die eigenen vier Wände. Sie ist im Inneren mit zwei Liegen ausgestattet, die Platz für bis zu drei Personen bieten. Dank vorgefertigter Wandelemente gestaltet sich der Aufbau schnell und einfach. Die Sauna ist aus naturbelassener nordischer Fichte gefertigt und sorgt aufgrund der verbauten Mineraldämmwolle für einen niedrigen Energieverbrauch. In unserem Onlineshop erhalten Sie diesen Artikel mit verschiedenen Türen, Öfen und Steuergeräten. Einige Varianten können mit einem Dachkranz mit integrierter LED-Beleuchtung bestellt werden.



„Ogershof“

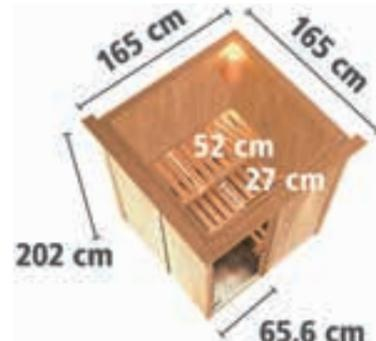

„Ogershof“ mit Dachkranz

2| Sauna „Wolmar“

Die Sauna „Wolmar“ der Marke KARIBU ist optimal für die Verwendung im Innenbereich. Bereits vormontierte Wände vereinfachen den Aufbau, sodass die Sauna schnell einsatzbereit ist. Im geräumigen Innenraum finden bis zu drei Personen auf Sitz- und Liegemöglichkeiten Platz. Ein Schutzgitter sorgt für Sicherheit beim Betrieb des separat erhältlichen Ofens. Ein praktisches Zubehörsatz ist bereits im Lieferumfang inklusive. Der Korpus besteht aus Fichtenholz mit Mineraldämmwolle. In unserem Onlineshop erhalten Sie diesen Artikel mit verschiedenen Türen, Öfen und Steuergeräten. Einige Varianten können mit einem Dachkranz mit integrierter LED-Beleuchtung bestellt werden.



„Wolmar“

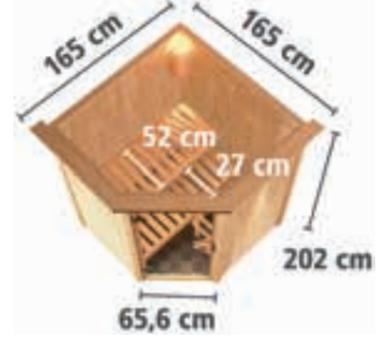

„Wolmar“ mit Dachkranz

Elementsauna – „Plug & Play“	„Ogershof“									
	151 x 151 x 198					165 x 165 x 202				
Aufstellmaß B x T x H in cm (ca.)	151 x 151 x 198					165 x 165 x 202				
Dachkranz	Nein					Ja				
Türart	Holz	Klare Ganzgl.	Bronzierte Ganzgl.	Graphit-Ganzgl.	Preis	Holz	Klare Ganzgl.	Bronzierte Ganzgl.	Graphit-Ganzgl.	Preis
Ohne Ofen	1019647	1019913	1019898	1019905	€ 1249,-	1019651	1019281	1020328	1019909	€ 1299,-
3,6 kW Ofen int. Steuerung	1019648	1019914	1019899	1019906	€ 1449,-	1019652	1019282	1019902	1019910	€ 1499,-
3,6 kW Ofen ext. Steuerung	1019649	1019915	1019900	1019907	€ 1599,-	1019653	1019283	1019903	1019911	€ 1649,-
3,6 kW Bio-Ofen ext. Steuerung	1019650	1019916	1019901	1019908	€ 1849,-	1019897	1019284	1019904	1019912	€ 1899,-

Elementsauna – „Plug & Play“	„Wolmar“									
	151 x 151 x 198					165 x 165 x 202				
Aufstellmaß B x T x H in cm (ca.)	151 x 151 x 198					165 x 165 x 202				
Dachkranz	Nein					Ja				
Türart	Holz	Klare Ganzgl.	Bronzierte Ganzgl.	Graphit-Ganzgl.	Preis	Holz	Klare Ganzgl.	Bronzierte Ganzgl.	Graphit-Ganzgl.	Preis
Ohne Ofen	1019285	1019108	1019665	1019673	€ 1349,-	1019289	1019544	1019669	1019104	€ 1399,-
3,6 kW Ofen int. Steuerung	1019286	1019541	1019666	1019101	€ 1499,-	1019662	1019545	1019670	1019105	€ 1599,-
3,6 kW Ofen ext. Steuerung	1019287	1019542	1019667	1019102	€ 1699,-	1019663	1019546	1019671	1019106	€ 1749,-
3,6 kW Bio-Ofen ext. Steuerung	1019288	1019543	1019668	1019103	€ 1899,-	1019664	1019547	1019672	1019107	€ 1999,-

Weiterführende Informationen und Detailfotos auf [hagebau.de](http://hagebau.de)



Kein Starkstromanschluss notwendig

Karibu 1|

68 mm Wandstärke

Bronzierte Ganzglastür

Türposition variabel

Ohne Ofen

230 V Plug & Play

Abbildung zeigt Elementsauna „Olai“ inkl. 3,6 kW Ofen, externer Steuerung und Dachkranz (Fronteinst.), Saunaleuchte nicht im Lieferumfang

**PLUS**  
GRATIS dazu:  
Saunaset inkl. verschiedenen Düften, Klimamesser, Sanduhr, Schöpfkelle, 3 L Aufgusskübel, Kunststoffeinsatz, Saunabaderegeltafel, Kopfstütze und 2 Saunatüchern. Im Wert von € 175.-

Ab **1549,-**



Kein Starkstromanschluss notwendig

Karibu 2|

68 mm Wandstärke

Klare Ganzglastür

Türposition

Aufbau spiegelbar

Ohne Ofen

230 V Plug & Play

Abbildung zeigt Elementsauna „Talsen“ inkl. 3,6 kW Ofen, externer Steuerung und Dachkranz (EckEinst.), Saunaleuchte nicht im Lieferumfang

**PLUS**  
GRATIS dazu:  
Saunaset inkl. verschiedenen Düften, Klimamesser, Sanduhr, Schöpfkelle, 3 L Aufgusskübel, Kunststoffeinsatz, Saunabaderegeltafel, Kopfstütze und 2 Saunatüchern. Im Wert von € 175.-

Ab **1599,-**

1| Sauna „Olai“

Die Sauna „Olai“ von KARIBU ist für den Innenbereich und bis zu drei Personen konzipiert. Ihre Fertigung aus ca. 68 mm starken Elementen aus nordischem Fichtenholz und Mineraldämmwolle sorgt für eine besonders hohe Energieeffizienz. Der Aufbau erfolgt dank vorgefertigter Elemente schnell und einfach. Die Plug & Play Technik ermöglicht ein einfaches Einstecken des Saunaofens in eine handelsübliche Steckdose und schon kann der Saunaspaß beginnen. Die Saunen sind in unserem Onlineshop in unterschiedlichen Varianten erhältlich. Einige Varianten können mit einem Dachkranz mit integrierter LED-Beleuchtung bestellt werden.

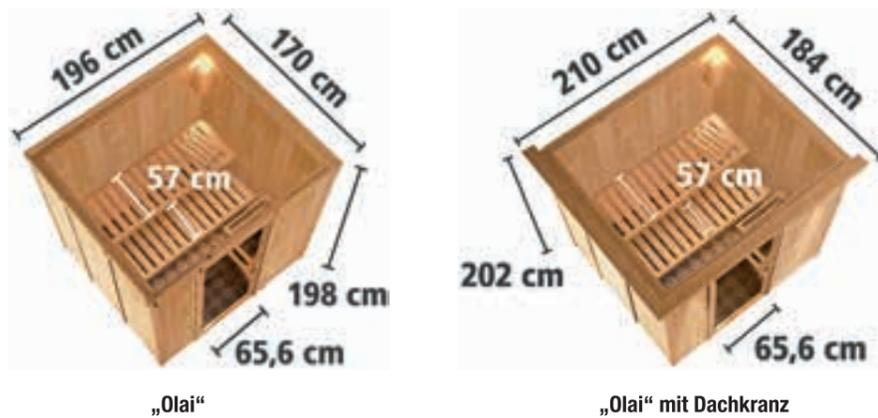

2| Sauna „Talsen“

Die Elementsauna „Talsen“ aus dem Hause KARIBU dient als Wellnessoase in Ihrem Innenbereich. Die Sauna wird in vormontierten Elementen aus naturbelassenem Fichtenholz geliefert, die sich schnell und einfach zusammenbauen lassen. Der Innenraum ist mit zwei großzügigen Bänken ausgestattet. Darüber hinaus besitzt die Sauna einen breiten EckEinstieg. Dieses Modell eignet sich optimal für 3,6 kW Plug & Play Ofen, die keinen Starkstromanschluss benötigen. In unserem Onlineshop erhalten Sie diesen Artikel mit verschiedenen Türen, Ofen und Steuergeräten. Einige Varianten können mit einem Dachkranz mit integrierter LED-Beleuchtung bestellt werden.

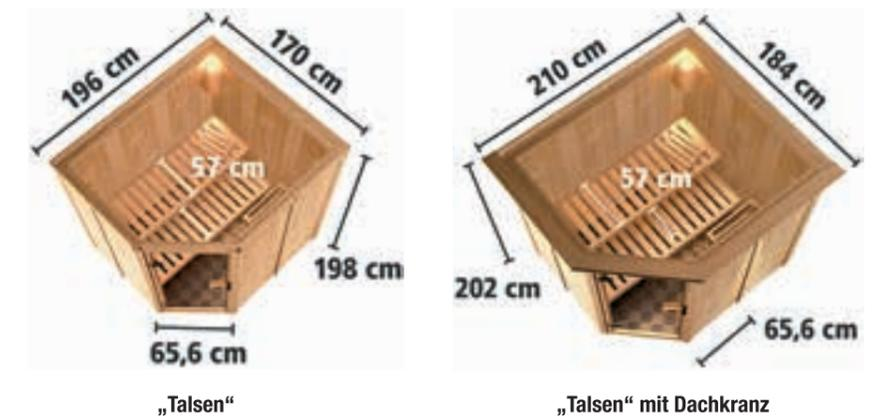

Elementsauna – „Plug & Play“	„Olai“									
	196 x 170 x 198					210 x 184 x 202				
Außenmaß B x T x H in cm (ca.)	196 x 170 x 198					210 x 184 x 202				
Dachkranz	Nein					Ja				
Türart	Holztür	Klare Ganzglastür	Bronzierte Ganzglastür	Graphit-Ganzglastür	Preis	Holztür	Klare Ganzglastür	Bronzierte Ganzglastür	Graphit-Ganzglastür	Preis
Ohne Ofen	1019943	1019310	1019951	1019302	€ 1549,-	1019947	1019314	1019955	1019306	€ 1599,-
3,6 kW Ofen int. Steuerung	1019944	1019311	1019952	1019303	€ 1699,-	1019948	1019315	1019956	1019307	€ 1749,-
3,6 kW Ofen ext. Steuerung	1019945	1019312	1019953	1019304	€ 1899,-	1019949	1019316	1019957	1019308	€ 1899,-
3,6 kW Bio-Ofen ext. Steuerung	1019946	1019313	1019954	1019305	€ 2099,-	1019950	1019317	1019301	1019309	€ 2149,-

Elementsauna – „Plug & Play“	„Talsen“									
	196 x 170 x 198					210 x 184 x 202				
Außenmaß B x T x H in cm (ca.)	196 x 170 x 198					210 x 184 x 202				
Dachkranz	Nein					Ja				
Türart	Holztür	Klare Ganzglastür	Bronzierte Ganzglastür	Graphit-Ganzglastür	Preis	Holztür	Klare Ganzglastür	Bronzierte Ganzglastür	Graphit-Ganzglastür	Preis
Ohne Ofen	1019319	1019022	1019006	1019014	€ 1599,-	1019002	1019026	1019010	1019018	€ 1599,-
3,6 kW Ofen int. Steuerung	1019320	1019023	1019007	1019015	€ 1749,-	1019003	1019027	1019011	1019019	€ 1799,-
3,6 kW Ofen ext. Steuerung	1019000	1019024	1019008	1019016	€ 1899,-	1019004	1019028	1019012	1019020	€ 1949,-
3,6 kW Bio-Ofen ext. Steuerung	1019001	1019025	1019009	1019017	€ 2099,-	1019005	1019029	1019013	1019021	€ 2149,-

Weitere Angebote auf [hagebau.de](http://hagebau.de)



1| 🐻 Sauna „Kothla“

Die Sauna „Kothla“ aus dem Hause KARIBU sorgt durch die Verarbeitung von Mineraldämmwolle für einen niedrigen Energieverbrauch. Sie eignet sich zum Einbau im Innenbereich und bietet Platz für bis zu drei Personen. Den passenden Ofen für die Sauna „Kothla“ können Sie separat erwerben. In unserem Onlineshop erhalten Sie diesen Artikel mit verschiedenen Türen, Öfen und Steuergeräten. Einige Varianten können mit einem Dachkranz mit integrierter LED-Beleuchtung bestellt werden.

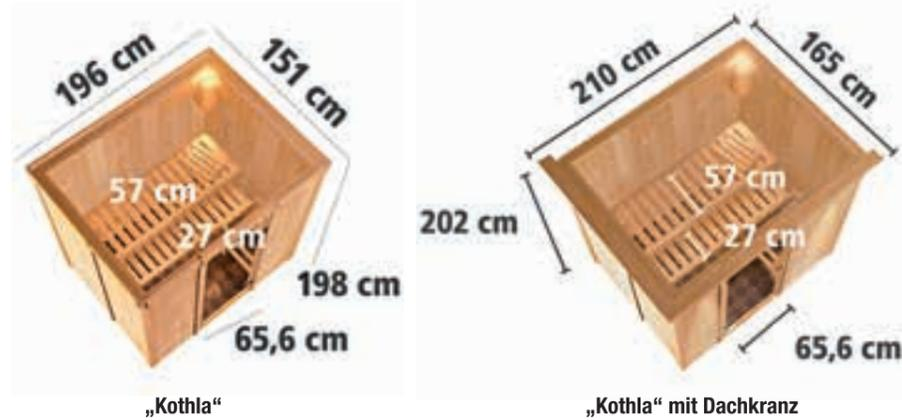

Elementsauna	„Kothla“									
	Nein					Ja				
Außenmaß B x T x H in cm (ca.)	196 x 151 x 198					210 x 165 x 202				
Dachkranz	Nein					Ja				
Türart	Holztür	Klare Ganzglastür	Bronzierte Ganzglastür	Graphit-Ganzglastür	Preis	Holztür	Klare Ganzglastür	Bronzierte Ganzglastür	Graphit-Ganzglastür	Preis
Ohne Ofen	1019262	1019536	1019270	1019135	€ 1399,-	1019266	1019540	1019131	1019139	€ 1499,-
9,0 kW Ofen int. Steuerung	1019263	1019537	1019128	1019136	€ 1649,-	1019267	1019168	1019132	1019140	€ 1699,-
9,0 kW Ofen ext. Steuerung	1019264	1019538	1019129	1019137	€ 1799,-	1019268	1019169	1019133	1019534	€ 1899,-
9,0 kW Bio-Ofen ext. Steuerung	1019265	1019539	1019130	1019138	€ 2149,-	1019269	1019170	1019134	1019535	€ 2199,-



2| 🐻 Sauna „Keila“

In der Sauna „Keila“ aus dem Hause KARIBU können Sie zu Hause entspannen. Sie ist aus Fichtenholz gefertigt und kann beispielsweise im Badezimmer oder im Keller eingebaut werden. Drei im Lieferumfang enthaltene Espenholzbänke bieten ausreichend Platz zum Sitzen und Liegen für bis zu vier Personen. Ein optional erhältlicher Ofen mit externer Steuerung ermöglicht Ihnen Aufgüsse mit Temperaturen von bis zu 100° C. Im Lieferumfang sind Handtücher, Düfte und weiteres Zubehör enthalten. Sie finden die Sauna „Keila“ in unserem Onlineshop mit oder ohne Fenster.

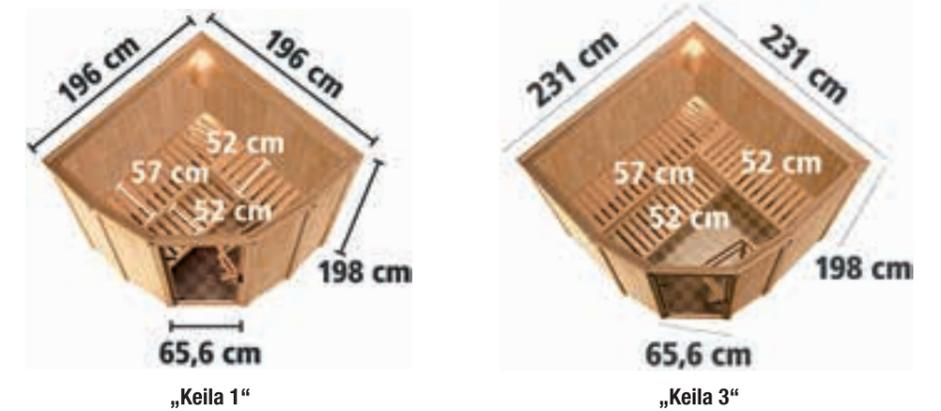

Elementsauna	„Keila 1“				„Keila 3“			
	Nein				Nein			
Außenmaß B x T x H in cm (ca.)	196 x 196 x 198				231 x 231 x 198			
Dachkranz	Nein				Nein			
Fenster	Ohne Fenster	Preis	Mit Fenster	Preis	Ohne Fenster	Preis	Mit Fenster	Preis
Ohne Ofen	1019690	€ 1499,-	1019381	€ 1599,-	1019385	€ 1669,-	1019212	€ 1799,-
9,0 kW Ofen int. Steuerung	1019691	€ 1849,-	1019382	€ 1899,-	1019386	€ 1949,-	1019213	€ 1999,-
9,0 kW Ofen ext. Steuerung	1019692	€ 1999,-	1019383	€ 2049,-	1019387	€ 2099,-	1019214	€ 2149,-
9,0 kW Bio-Ofen ext. Steuerung	1019693	€ 2199,-	1019384	€ 2299,-	1019388	€ 2299,-	1019215	€ 2399,-

Finden Sie die ganze Artikelvielfalt online auf [hagebau.de](http://hagebau.de)



**1|** Karibu

**68 mm** Wandstärke

Klare Ganzglastür

Türposition

Aufbau spiegelbar

Ohne Ofen

**PLUS**  
GRATIS dazu:

Saunaset inkl. verschiedenen Düften, Klimamesser, Sanduhr, Schöpfkelle, 3 l Aufgusskübel, Kunststoffeinsatz, Saunabaderegeltafel, Kopfstütze und 2 Saunatüchern. Im Wert von € 175.-

Ab 1599,-

Abb. zeigt: Sauna „Rakvere“ inkl. 9,0 kW Ofen, externer Steuerung und Dachkranz (Fronteinst.), Saunaleuchte nicht im Lieferumfang

**1|** Sauna „Rakvere“

Die klassische Sauna „Rakvere“ aus dem Hause KARIBU bietet bei Ihnen zuhause Platz für bis zu drei Personen. Ausgestattet ist die Sauna zudem mit einem breiten Einstieg auf der Frontseite sowie zwei Bänken aus Espenholz. Die Montage gestaltet sich dank der bereits vormontierten Wandelemente aus Fichtenholz sowie der beiliegenden Aufbauanleitung unkompliziert. Zum Betrieb wird noch ein separat erhältlicher Ofen benötigt, für den ein praktisches Ofenschutzgitter bereits im Lieferumfang enthalten ist. In unserem Online-shop können Sie bei diesem Modell zwischen unterschiedlichen Türarten, Öfen und Steuergeräten wählen. Einige Varianten können mit einem Dachkranz mit integrierter LED-Beleuchtung bestellt werden.

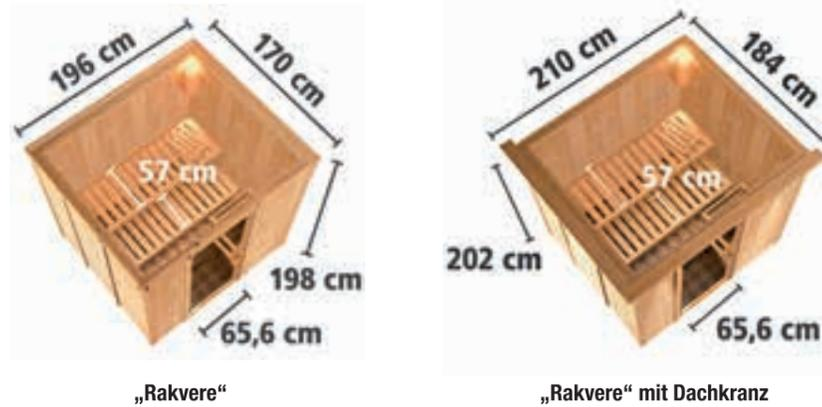

Elementsauna	„Rakvere“									
	196 x 170 x 198					210 x 184 x 202				
Außenmaß B x T x H in cm (ca.)	Nein					Ja				
Dachkranz	Nein					Ja				
Türart	Holz	Klare Ganzglastür	Bronzierte Ganzglastür	Graphit-Ganzglastür	Preis	Holz	Klare Ganzglastür	Bronzierte Ganzglastür	Graphit-Ganzglastür	Preis
Ohne Ofen	1020226	1020281	1020265	1020273	€ 1599,-	1020230	1020234	1020269	1020277	€ 1649,-
9,0 kW Ofen int. Steuerung	1020227	1020231	1020266	1020274	€ 1849,-	1020262	1020235	1020270	1020278	€ 1899,-
9,0 kW Ofen ext. Steuerung	1020228	1020232	1020267	1020275	€ 1999,-	1020263	1020236	1020271	1020279	€ 2049,-
9,0 kW Bio-Ofen ext. Steuerung	1020229	1020233	1020268	1020276	€ 2199,-	1020264	1020237	1020272	1020280	€ 2249,-



**2|** Karibu

**68 mm** Wandstärke

Bronzierte Ganzglastür

Türposition

Aufbau spiegelbar

Ohne Ofen

Mit Fenster

**PLUS**  
GRATIS dazu:

Saunaset inkl. verschiedenen Düften, Klimamesser, Sanduhr, Schöpfkelle, 3 l Aufgusskübel, Kunststoffeinsatz, Saunabaderegeltafel, Kopfstütze und 2 Saunatüchern. Im Wert von € 175.-

Ab 1599,-

Abb. zeigt: Elementsauna „Paide 2“, ohne Ofen und Steuerung, mit Dachkranz (Eckeinst.)

**2|** Sauna „Paide“

Schaffen Sie sich mit der Sauna „Paide“ aus dem Hause KARIBU in Ihrem Zuhause eine kleine Wohlfühloase für sich und Ihre Familie oder Freunde. Die Sauna wurde aus Fichtenholz gefertigt und begeistert mit einem großen Fenster und einer verglasten Tür. Das Modell „Paide“ gibt es in drei verschiedenen Größen. Die größte Variante „Paide 3“ umfasst vier Sitz- bzw. drei Liegeplätze. Somit bietet die Sauna bequemen Platz für bis zu vier Personen. Einige Varianten können mit einem Dachkranz mit integrierter LED-Beleuchtung bestellt werden.

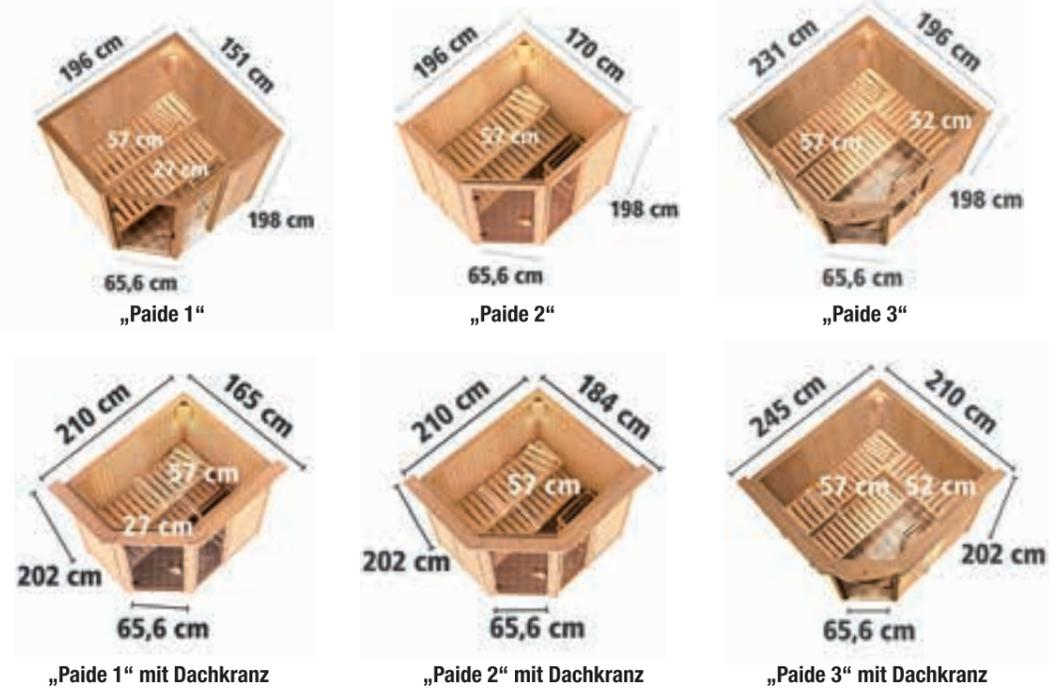

Elementsauna	„Paide 1“				„Paide 2“				„Paide 3“			
	196 x 151 x 198		210 x 165 x 202		196 x 170 x 198		210 x 184 x 202		231 x 196 x 198		245 x 210 x 202	
Außenmaß B x T x H in cm (ca.)	Nein		Ja		Nein		Ja		Nein		Ja	
Dachkranz	Nein		Ja		Nein		Ja		Nein		Ja	
	Art.-Nr.	Preis	Art.-Nr.	Preis	Art.-Nr.	Preis	Art.-Nr.	Preis	Art.-Nr.	Preis	Art.-Nr.	Preis
Ohne Ofen	1019216	€ 1599,-	1019220	€ 1599,-	1019324	€ 1699,-	1019328	€ 1699,-	1019151	€ 1949,-	1019155	€ 1999,-
9,0 kW Ofen int. Steuerung	1019217	€ 1849,-	1019321	€ 1899,-	1019325	€ 1949,-	1019329	€ 1999,-	1019152	€ 2249,-	1019156	€ 2299,-
9,0 kW Ofen ext. Steuerung	1019218	€ 1999,-	1019322	€ 2049,-	1019326	€ 2099,-	1019330	€ 2149,-	1019153	€ 2299,-	1019157	€ 2349,-
9,0 kW Bio-Ofen ext. Steuerung	1019219	€ 2199,-	1019323	€ 2249,-	1019327	€ 2299,-	1019331	€ 2349,-	1019154	€ 2699,-	1019158	€ 2749,-

Weitere Artikeldetails online auf [hagebau.de](http://hagebau.de)



**1|** Karibu

**PLUS GRATIS dazu:**  
Saunaset inkl. verschiedenen Düften, Klimamesser, Sanduhr, Schöpfkelle, 3 | Aufgusskübel, Kunststoffeinsatz, Saunabaderegeltafel, Kopfstütze und 2 Saunatüchern. Im Wert von € 175.-

**Ab 1599,-**

Abb. zeigt Elementsauna „Valga“ inkl. 9,0 kW Ofen, externer Steuerung und Dachkranz (Fronteinst.), Saunaleuchte nicht im Lieferumfang

- 68 mm Wandstärke
- Klare Ganzglastür
- Türposition variabel
- Ohne Ofen

**1|** Sauna „Valga“

Die Sauna „Valga“ der Marke KARIBU eignet sich dank vorgefertigter Wandelemente ideal zur Selbstmontage. Dank der drei breiten Liegen bietet die Kabine Platz für insgesamt vier Personen. Zudem ist sie durch Mineralwolle energieeffizient gedämmt. Im Lieferumfang ebenfalls enthalten sind Handtücher, Düfte, eine Kopfstütze und vieles mehr. In unserem Onlineshop erhalten Sie diesen Artikel mit verschiedenen Türen, Öfen und Steuergeräten. Einige Varianten können mit einem Dachkranz mit integrierter LED-Beleuchtung bestellt werden.

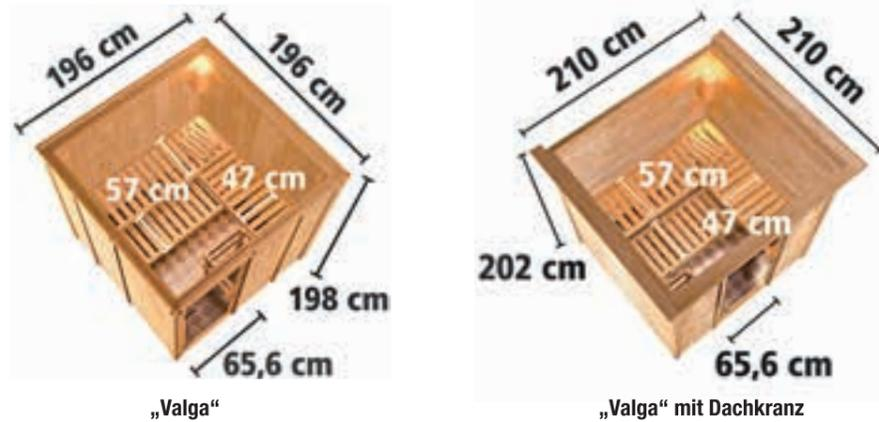

Elementsauna	„Valga“									
	196 x 196 x 198					210 x 210 x 202				
Außenmaß B x T x H in cm (ca.)	196 x 196 x 198					210 x 210 x 202				
Dachkranz	Nein					Ja				
Türart	Holztür	Klare Ganzglastür	Bronzierte Ganzglastür	Graphit-Ganzglastür	Preis	Holztür	Klare Ganzglastür	Bronzierte Ganzglastür	Graphit-Ganzglastür	Preis
Ohne Ofen	1019339	1019243	1019822	1019850	€ 1599,-	1019818	1019247	1019826	1019854	€ 1699,-
9,0 kW Ofen int. Steuerung	1019340	1019244	1019823	1019851	€ 1899,-	1019819	1019248	1019847	1019855	€ 1949,-
9,0 kW Ofen ext. Steuerung	1019816	1019245	1019824	1019852	€ 2049,-	1019820	1019249	1019848	1019241	€ 2099,-
9,0 kW Bio-Ofen ext. Steuerung	1019817	1019246	1019825	1019853	€ 2349,-	1019821	1019250	1019849	1019242	€ 2399,-



**2|** Karibu

**PLUS GRATIS dazu:**  
Saunaset inkl. verschiedenen Düften, Klimamesser, Sanduhr, Schöpfkelle, 3 | Aufgusskübel, Kunststoffeinsatz, Saunabaderegeltafel, Kopfstütze und 2 Saunatüchern. Im Wert von € 175.-

**Ab 1799,-**

Abb. zeigt: Elementsauna „Pölva 3“ inkl. 9,0 kW Ofen, externer Steuerung und Dachkranz (Eckeinst.), Saunaleuchte nicht im Lieferumfang

- 68 mm Wandstärke
- Bronzierte Ganzglastür
- Türposition
- Aufbau spiegelbar
- Ohne Ofen
- Mit Fenster

**2|** Sauna „Pölva“

Schaffen Sie einen Wellnessbereich zu Hause mit der Sauna „Pölva“ von der Marke KARIBU. Der Aufbau erfolgt schnell und unkompliziert dank vorgefertigter

Wandelemente aus naturbelassenem nordischen Fichtenholz. Die Sauna „Pölva“ ist mit großen Fenstern ausgestattet sowie mit zwei bzw. drei Liegen,

auf denen bis zu drei Personen entspannen können. Die Sauna „Pölva“ erhalten Sie in unserem Onlineshop in verschiedenen Größen und Ausführungen.

Einige Varianten können mit einem Dachkranz mit integrierter LED-Beleuchtung bestellt werden.



Elementsauna	„Pölva 1“				„Pölva 3“			
	196 x 170 x 198		210 x 184 x 202		231 x 196 x 198		245 x 210 x 202	
Außenmaß B x T x H in cm (ca.)	196 x 170 x 198		210 x 184 x 202		231 x 196 x 198		245 x 210 x 202	
Dachkranz	Nein		Ja		Nein		Ja	
Ofenart	Art.-Nr.	Preis	Art.-Nr.	Preis	Art.-Nr.	Preis	Art.-Nr.	Preis
Ohne Ofen	1019737	€ 1799,-	1019741	€ 1799,-	1019960	€ 1999,-	1019964	€ 2099,-
9,0 kW Ofen int. Steuerung	1019738	€ 2099,-	1019742	€ 2149,-	1019961	€ 2249,-	1019965	€ 2399,-
9,0 kW Ofen ext. Steuerung	1019739	€ 2249,-	1019743	€ 2299,-	1019962	€ 2399,-	1019966	€ 2499,-
9,0 kW Bio-Ofen ext. Steuerung	1019740	€ 2499,-	1019433	€ 2549,-	1019963	€ 2749,-	1019967	€ 2799,-

Nicht das Passende dabei? Mehr Saunen auf [hagebau.de](http://hagebau.de)



**Karibu**

In zwei verschiedenen Größen verfügbar

1|

**PLUS GRATIS dazu:**

Saunaset inkl. verschiedenen Düften, Klimamesser, Sanduhr, Schöpfkelle, 3 l Aufgusskübel, Kunststoffeinsatz, Saunabaderegeltafel, Kopfstütze und 2 Saunatüchern. Im Wert von € 175.-

Ab **1849,-**

68 mm Wandstärke

Bronzierte Ganzglastür

Türposition variabel

Ohne Ofen

Mit Fenster

Abb. zeigt: Elementsauna „Elva 2“ inkl. 9,0 kW Ofen und externer Steuerung, ohne Dachkranz (Fronteinst.), Saunaleuchte nicht im Lieferumfang

1| **Sauna „Elva“**

Die Sauna „Elva“ aus dem Hause KARIBU ist für den Innenbereich konzipiert und bietet Platz für bis zu drei Personen. Sie ist aus nordischem Fichtenholz gefertigt und wird mit einem halbrunden Ganzglasfenster geliefert. In den vorgefertigten Wandelementen ist zudem eine Mineralwoolldämmung eingebaut, welche für eine hohe Energieeffizienz sorgt. Das Modell „Elva“ ist in zwei verschiedenen Größen erhältlich. In unserem Onlineshop erhalten Sie diesen Artikel mit verschiedenen Öfen und Steuergeräten.



Elementsauna	„Elva 2“		„Elva 4“	
	Art.-Nr.	Preis	Art.-Nr.	Preis
Außenmaß B x T x H in cm (ca.)	196 x 151 x 198		231 x 170 x 198	
Dachkranz	Nein		Nein	
Ofenart				
Ohne Ofen	1019609	€ 1849.-	1019613	€ 2049.-
9,0 kW Ofen int. Steuerung	1019610	€ 2099.-	1019734	€ 2399.-
9,0 kW Ofen ext. Steuerung	1019611	€ 2299.-	1019735	€ 2549.-
9,0 kW Bio-Ofen ext. Steuerung	1019612	€ 2499.-	1019736	€ 2799.-



**Karibu**

2|

**PLUS GRATIS dazu:**

Saunaset inkl. verschiedenen Düften, Klimamesser, Sanduhr, Schöpfkelle, 3 l Aufgusskübel, Kunststoffeinsatz, Saunabaderegeltafel, Kopfstütze und 2 Saunatüchern. Im Wert von € 175.-

Ab **1999,-**

68 mm Wandstärke

Wärme-gedämmte Holztür

Türposition variabel

Aufbau spiegelbar

Ohne Ofen

Abb. zeigt: Elementsauna „Jöhvi“ inkl. 9,0 kW Ofen, externer Steuerung und Dachkranz (Fronteinst.)

2| **Sauna „Jöhvi“**

Die hochwertige Sauna „Jöhvi“ aus dem Hause KARIBU ist eine Heimsauna in naturbelassener Optik für bis zu vier Personen. Sie ist aus nordischer Fichte gefertigt. Mineraldämmwolle sorgt für einen niedrigen Energieverbrauch. Die Elementbauweise aus vormontierten Bauteilen erleichtert zudem die Montage. In unserem Onlineshop erhalten Sie diesen Artikel mit verschiedenen Türen, Öfen und Steuergeräten. Einige Varianten können mit einem Dachkranz mit integrierter LED-Beleuchtung bestellt werden.

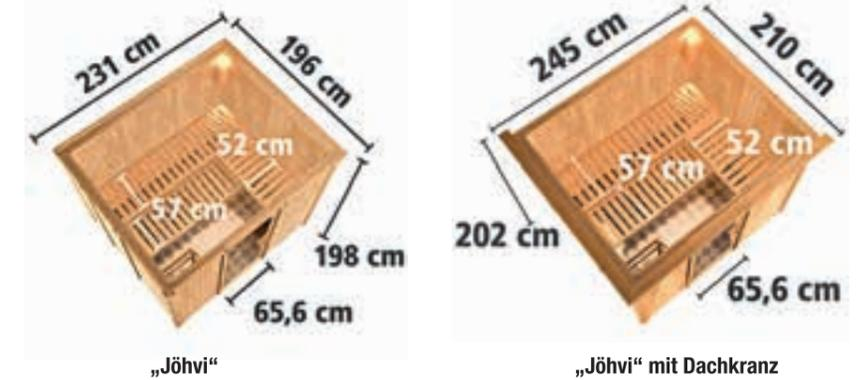

Elementsauna	„Jöhvi“									
	231 x 196 x 198					245 x 210 x 202				
Außenmaß B x T x H in cm (ca.)	231 x 196 x 198					245 x 210 x 202				
Dachkranz	Nein					Ja				
Türart	Holztür	Klare Ganzglastür	Bronzierte Ganzglastür	Graphit-Ganzglastür	Preis	Holztür	Klare Ganzglastür	Bronzierte Ganzglastür	Graphit-Ganzglastür	Preis
Ohne Ofen	1019576	1019085	1019584	1019297	€ 1999.-	1019580	1019089	1019293	1019081	€ 2049.-
9,0 kW Ofen int. Steuerung	1019577	1019086	1019290	1019298	€ 2149.-	1019581	1019090	1019294	1019082	€ 2249.-
9,0 kW Ofen ext. Steuerung	1019578	1019087	1019291	1019299	€ 2399.-	1019582	1019091	1019295	1019083	€ 2449.-
9,0 kW Bio-Ofen ext. Steuerung	1019579	1019088	1019292	1019300	€ 2599.-	1019583	1019092	1019296	1019084	€ 2649.-

Weitere Angebote auf [hagebau.de](http://hagebau.de)



**TITELSAUNA**

**Karibu**

**NEU**

68 mm Wandstärke

Bronzierte Ganzglastür

Türposition

Ext. Steuerung

9,0 kW Ofen

Mit Fenster

**PLUS GRATIS dazu:**

Saunaset inkl. verschiedenen Düften, Klimamesser, Sanduhr, Schöpfkelle, 3 L Aufgusskübel, Kunststoffeinsatz, Saunabaderegeltafel, Kopfstütze und 2 Saunatüchern. Im Wert von € 175,-

Abb. zeigt: Elementsauna „Aamse“ inkl. 9,0 kW Ofen, externer Steuerung, ohne Dachkranz (Eckeinstr.)

**2799,-**



**Karibu**

**NEU**

68 mm Wandstärke

Bronzierte Ganzglastür

Türposition

Ext. Steuerung

9,0 kW Bio-Ofen

Mit Fenster

**PLUS GRATIS dazu:**

Saunaset inkl. verschiedenen Düften, Klimamesser, Sanduhr, Schöpfkelle, 3 L Aufgusskübel, Kunststoffeinsatz, Saunabaderegeltafel, Kopfstütze und 2 Saunatüchern. Im Wert von € 175,-

Abb. zeigt: Elementsauna „Ehmja“ inkl. 9,0 kW Bio-Ofen, externer Steuerung, ohne Dachkranz (Eckeinstr.)

**3199,-**

1| Sauna „Aamse“

Die Elementsauna „Aamse“ mit Eckeintritt der Marke KARIBU bringt das Wohlfühlerlebnis für bis zu vier Personen in Ihre eigenen vier Wände. Ihre Fertigung aus 68 mm starken Elementen aus nordischem Fichtenholz und Mineraldämmwolle sorgt für eine besonders hohe Energieeffizienz. Dank vorgefertigter Wandelemente gestaltet sich der Aufbau schnell und einfach. Die Sauna begeistert mit zwei großen Ganzglasfenstern jeweils links und rechts neben der Tür. Im Lieferumfang sind 3 Bänke aus Espenholz, ein Ofenschutzgitter, ein Rückenlehnsset und die Kopfstütze Classic enthalten. In unserem Onlineshop erhalten Sie diesen Artikel mit Ofen und Steuergeräten. Einige Varianten können mit einem Dachkranz mit integrierter LED-Beleuchtung bestellt werden.

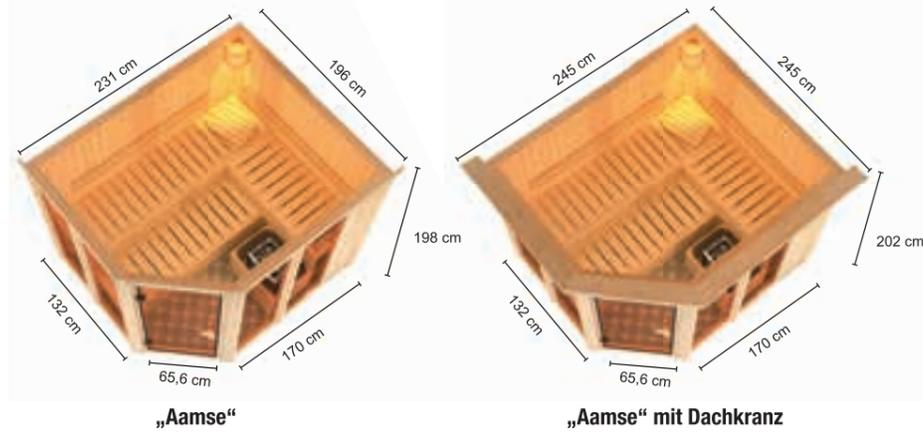

2| Sauna „Ehmja“

Die Elementsauna „Ehmja“ mit Fronteintritt der Marke KARIBU bringt das Wohlfühlerlebnis für bis zu vier Personen in Ihre eigenen vier Wände. Ihre Fertigung aus 68 mm starken Elementen aus nordischem Fichtenholz und Mineraldämmwolle sorgt für eine besonders hohe Energieeffizienz. Dank vorgefertigter Wandelemente gestaltet sich der Aufbau schnell und einfach. Die Sauna begeistert mit zwei großen Ganzglasfenstern jeweils links und rechts neben der Tür. Im Lieferumfang sind 3 Bänke aus Espenholz, ein Ofenschutzgitter, ein Rückenlehnsset und die Kopfstütze Classic enthalten. In unserem Onlineshop erhalten Sie diesen Artikel mit Ofen und Steuergeräten. Einige Varianten können mit einem Dachkranz mit integrierter LED-Beleuchtung bestellt werden.

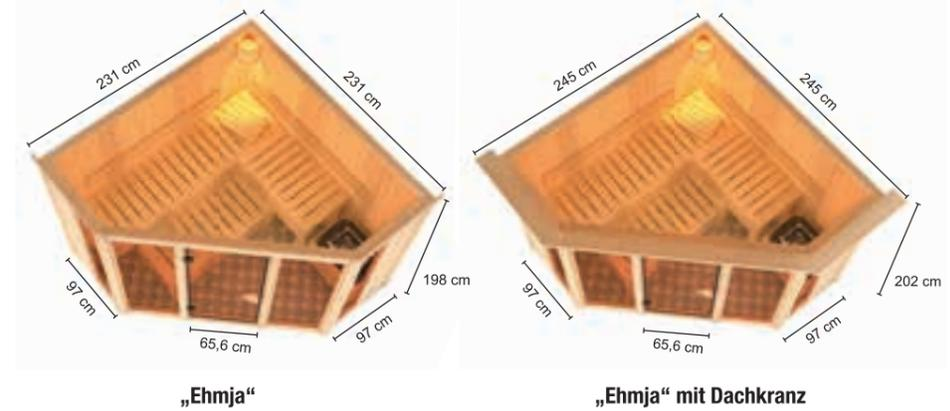

Elementsauna	„Aamse“			
	231 x 196 x 198		245 x 210 x 202	
Außenmaß B x T x H in cm (ca.)	231 x 196 x 198		245 x 210 x 202	
Dachkranz	Nein		Ja	
Türart	Bronzierte Ganzglastür	Preis	Bronzierte Ganzglastür	Preis
Ohne Ofen	1114021	€ 2399,-	1114026	€ 2449,-
9,0 kW Ofen int. Steuerung	1114029	€ 2699,-	1114020	€ 2749,-
9,0 kW Ofen ext. Steuerung	1114028	€ 2799,-	1114025	€ 2849,-
9,0 kW Bio-Ofen ext. Steuerung	1114027	€ 3099,-	1114032	€ 3149,-

Elementsauna	„Ehmja“			
	231 x 231 x 198		245 x 245 x 202	
Außenmaß B x T x H in cm (ca.)	231 x 231 x 198		245 x 245 x 202	
Dachkranz	Nein		Ja	
Türart	Bronzierte Ganzglastür	Preis	Bronzierte Ganzglastür	Preis
Ohne Ofen	1114024	€ 2499,-	1114023	€ 2549,-
9,0 kW Ofen int. Steuerung	1114018	€ 2799,-	1114022	€ 2849,-
9,0 kW Ofen ext. Steuerung	1114016	€ 2899,-	1114017	€ 2949,-
9,0 kW Bio-Ofen ext. Steuerung	1114019	€ 3199,-	1114030	€ 3249,-

Noch mehr Bestseller online auf [hagebau.de](http://hagebau.de)



WOODFeeling

1|

38 mm  
Wandstärke

Massivholz

Klare  
Ganz-  
glastür

Türposition

Ohne Ofen

Abb. zeigt: Massivholzsauna „Franka“ ohne Ofen und Steuerung, mit Dachkranz (Eckeinst.), Saunaleuchte nicht im Lieferumfang

Ab 999,-

1| 🪵 Sauna „Franka“

Die Massivholzsauna „Franka“ aus dem Hause WOODFEELING bringt das Wohlfühlerlebnis nach Hause. Gefertigt aus 38 mm starkem Fichtenholz, kann sie mühelos im Steck- und Schraubensystem zusammengefügt werden. Im Lieferumfang sind ein Ofenschutzgitter und zwei großzügige Liegen enthalten, auf denen Sie auch bequem mit drei Personen sitzen können. In unserem Onlineshop erhalten Sie diesen Artikel mit verschiedenen Türen, Öfen und Steuergeräten. Einige Varianten können mit einem Dachkranz mit integrierter LED-Beleuchtung bestellt werden.



„Franka“



„Franka“ mit Dachkranz

Massivholzsauna	„Franka“									
	146 x 146 x 198					174 x 160 x 202				
Außenmaß B x T x H in cm (ca.)	Nein					Ja				
Dachkranz										
Türart	Holztür	Klare Ganzglastür	Bronzierte Ganzglastür	Graphit-Ganzglastür	Preis	Holztür	Klare Ganzglastür	Bronzierte Ganzglastür	Graphit-Ganzglastür	Preis
Ohne Ofen	1020669	1020693	1020677	1020685	€ 999.-	1020673	1020697	1020681	1020689	€ 1099.-
9,0 kW Ofen int. Steuerung	1020670	1020694	1020678	1020686	€ 1299.-	1020674	1020698	1020682	1020690	€ 1399.-
9,0 kW Ofen ext. Steuerung	1020671	1020695	1020679	1020687	€ 1499.-	1020675	1020699	1020683	1020691	€ 1549.-
9,0 kW Bio-Ofen ext. Steuerung	1020672	1020696	1020680	1020688	€ 1699.-	1020676	1020700	1020684	1020692	€ 1799.-



WOODFeeling

2|

38 mm  
Wandstärke

Massivholz

Graphit-  
Ganz-  
glastür

Türposition

Ohne Ofen

Abb. zeigt: Massivholzsauna „Svea“ ohne Ofen und Steuerung, ohne Dachkranz (Eckeinst.)

Ab 1149,-

2| 🪵 Sauna „Svea“

Die Massivholzsauna „Svea“ mit Eckeinstieg aus dem Hause WOODFEELING bringt das Wohlfühlerlebnis nach Hause. Gefertigt aus 38 mm starkem Fichtenholz, kann sie mühelos im Steck- und Schraubensystem zusammengefügt werden. Im Lieferumfang sind ein Ofenschutzgitter und zwei großzügige Liegen enthalten, auf denen Sie auch bequem mit drei Personen sitzen können. In unserem Onlineshop erhalten Sie diesen Artikel mit verschiedenen Türen, Öfen und Steuergeräten. Einige Varianten können mit einem Dachkranz mit integrierter LED-Beleuchtung bestellt werden.

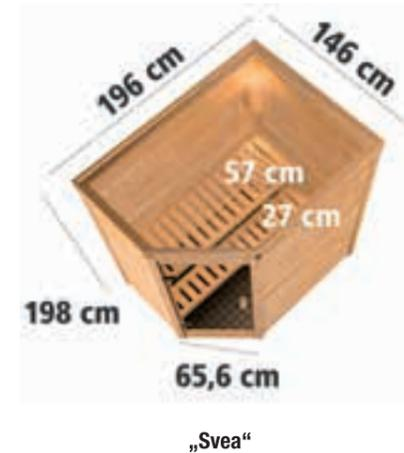

„Svea“



„Svea“ mit Dachkranz

Massivholzsauna	„Svea“									
	196 x 146 x 198					224 x 160 x 202				
Außenmaß B x T x H in cm (ca.)	Nein					Ja				
Dachkranz										
Türart	Holztür	Klare Ganzglastür	Bronzierte Ganzglastür	Graphit-Ganzglastür	Preis	Holztür	Klare Ganzglastür	Bronzierte Ganzglastür	Graphit-Ganzglastür	Preis
Ohne Ofen	1020733	1020578	1020399	1020407	€ 1149.-	1020395	1020582	1020403	1020411	€ 1199.-
9,0 kW Ofen int. Steuerung	1020734	1020579	1020400	1020408	€ 1449.-	1020396	1020583	1020404	1020412	€ 1499.-
9,0 kW Ofen ext. Steuerung	1020735	1020580	1020401	1020409	€ 1599.-	1020397	1020584	1020405	1020413	€ 1649.-
9,0 kW Bio-Ofen ext. Steuerung	1020394	1020581	1020402	1020410	€ 1799.-	1020398	1020585	1020406	1020577	€ 1899.-

Finden Sie die ganze Artikelvielfalt online auf [hagebau.de](http://hagebau.de)



- 38 mm Wandstärke
- Massivholz
- Wärme-gedämmte Holztür
- Türposition
- Ohne Ofen

Abb. zeigt: Massivholzsauna „Anja“ ohne Ofen und Steuerung, mit Dachkranz (Fronteinst.)

Ab 1199,-

1| 🪑 Sauna „Anja“

In der Massivholzsauna „Anja“ mit Fronteinstieg aus dem Hause WOODFEELING können Sie sich einfach in Ihrem Zuhause entspannen. Gefertigt aus 38 mm starkem Fichtenholz, kann sie mühelos im Steck- und Schraubsystem zusammengefügt werden. Im Lieferumfang sind ein Ofenschutzgitter und zwei großzügige Liegen enthalten, auf denen Sie auch bequem mit drei Personen sitzen können. In unserem Onlineshop erhalten Sie diesen Artikel mit verschiedenen Türen, Öfen und Steuergeräten. Einige Varianten können mit einem Dachkranz mit integrierter LED-Beleuchtung bestellt werden.

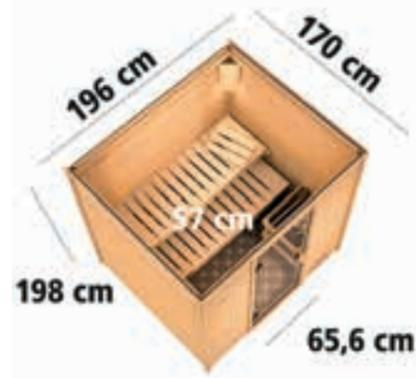

„Anja“



„Anja“ mit Dachkranz

Massivholzsauna	„Anja“									
	196 x 170 x 198					224 x 184 x 202				
Außenmaß B x T x H in cm (ca.)										
Dachkranz	Nein					Ja				
Türart	Holztür	Klare Ganzglastür	Bronzierte Ganzglastür	Graphit-Ganzglastür	Preis	Holztür	Klare Ganzglastür	Bronzierte Ganzglastür	Graphit-Ganzglastür	Preis
Ohne Ofen	1020586	1020510	1020594	1020502	€ 1199,-	1020590	1020514	1020498	1020506	€ 1299,-
9,0 kW Ofen int. Steuerung	1020587	1020511	1020595	1020503	€ 1499,-	1020591	1020515	1020499	1020507	€ 1549,-
9,0 kW Ofen ext. Steuerung	1020588	1020512	1020596	1020504	€ 1599,-	1020592	1020516	1020500	1020508	€ 1699,-
9,0 kW Bio-Ofen ext. Steuerung	1020589	1020513	1020497	1020505	€ 1899,-	1020593	1020354	1020501	1020509	€ 1949,-



- 38 mm Wandstärke
- Massivholz
- Klare Ganzglastür
- Türposition
- Ohne Ofen

Abb. zeigt: Massivholzsauna „Sonja“ ohne Ofen und Steuerung, mit Dachkranz (Fronteinst.), Saunaleuchte nicht im Lieferumfang

Ab 1199,-

2| 🪑 Sauna „Sonja“

Die Massivholzsauna „Sonja“ aus dem Hause WOODFEELING bringt das Wohlfühlerlebnis nach Hause. Gefertigt aus 38 mm starkem Fichtenholz, kann sie mühelos im Steck- und Schraubsystem zusammengefügt werden. Im Lieferumfang sind zwei großzügige Liegen sowie ein Ofenschutzgitter enthalten. In unserem Onlineshop erhalten Sie diesen Artikel mit verschiedenen Türen, Öfen und Steuergeräten. Einige Varianten können mit einem Dachkranz mit integrierter LED-Beleuchtung bestellt werden.



„Sonja“



„Sonja“ mit Dachkranz

Massivholzsauna	„Sonja“									
	196 x 146 x 198					224 x 160 x 202				
Außenmaß B x T x H in cm (ca.)										
Dachkranz	Nein					Ja				
Türart	Holztür	Klare Ganzglastür	Bronzierte Ganzglastür	Graphit-Ganzglastür	Preis	Holztür	Klare Ganzglastür	Bronzierte Ganzglastür	Graphit-Ganzglastür	Preis
Ohne Ofen	1020701	1020725	1020709	1020717	€ 1199,-	1020705	1020729	1020713	1020721	€ 1299,-
9,0 kW Ofen int. Steuerung	1020702	1020726	1020710	1020718	€ 1449,-	1020706	1020730	1020714	1020722	€ 1499,-
9,0 kW Ofen ext. Steuerung	1020703	1020727	1020711	1020719	€ 1599,-	1020707	1020731	1020715	1020723	€ 1649,-
9,0 kW Bio-Ofen ext. Steuerung	1020704	1020728	1020712	1020720	€ 1799,-	1020708	1020732	1020716	1020724	€ 1849,-

Noch mehr Auswahl finden Sie online auf [hagebau.de](http://hagebau.de)



1| Sauna „Mia“

Die Sauna „Mia“ der Marke WOODFEELING ist für bis zu drei Personen ausgelegt. Das Modell ist zur einfachen Selbstmontage konzipiert, wobei die Tür sowohl links als auch rechts angeschlagen werden kann. Dank Eckeinstieg lässt sich die Sauna auch in kleinere Räume problemlos einbauen. Der Innenraum ist mit zwei je 57 cm breiten Bänken aus Espenholz ausgestattet. Zum Betrieb wird noch ein separat erhältlicher Ofen benötigt, für den ein praktisches Ofenschutzgitter bereits im Lieferumfang vorhanden ist. In unserem Onlineshop können Sie bei diesem Modell zwischen unterschiedlichen Türarten, Ofen und Steuergeräten wählen. Einige Varianten können mit einem Dachkranz mit integrierter LED-Beleuchtung bestellt werden.



Massivholzsauna	„Mia“									
	196 x 170 x 198					224 x 184 x 202				
Außenmaß B x T x H in cm (ca.)										
Dachkranz	Nein					Ja				
Türart	Holztür	Klare Ganzglastür	Bronzierte Ganzglastür	Graphit-Ganzglastür	Preis	Holztür	Klare Ganzglastür	Bronzierte Ganzglastür	Graphit-Ganzglastür	Preis
Ohne Ofen	1020355	1020602	1020363	1020371	€ 1299,-	1020359	1020606	1020367	1020598	€ 1399,-
9,0 kW Ofen int. Steuerung	1020356	1020603	1020364	1020372	€ 1549,-	1020360	1020607	1020368	1020599	€ 1599,-
9,0 kW Ofen ext. Steuerung	1020357	1020604	1020365	1020373	€ 1699,-	1020361	1020608	1020369	1020600	€ 1749,-
9,0 kW Bio-Ofen ext. Steuerung	1020358	1020605	1020366	1020597	€ 1899,-	1020362	1020609	1020370	1020601	€ 1949,-



2| Sauna „Leona“

Die Sauna „Leona“ von WOODFEELING lädt ein zum erholsamen Saunagang für bis zu vier Personen. Sie ist aus hochwertigem, 38 mm dickem nordischen Fichtenholz gefertigt und die Steck-/Schraubmontage ermöglicht einen einfachen und schnellen Zusammenbau. In unserem Onlineshop erhalten Sie diesen Artikel mit verschiedenen Türen, Ofen und Steuergeräten. Einige Varianten können mit einem Dachkranz mit integrierter LED-Beleuchtung bestellt werden.

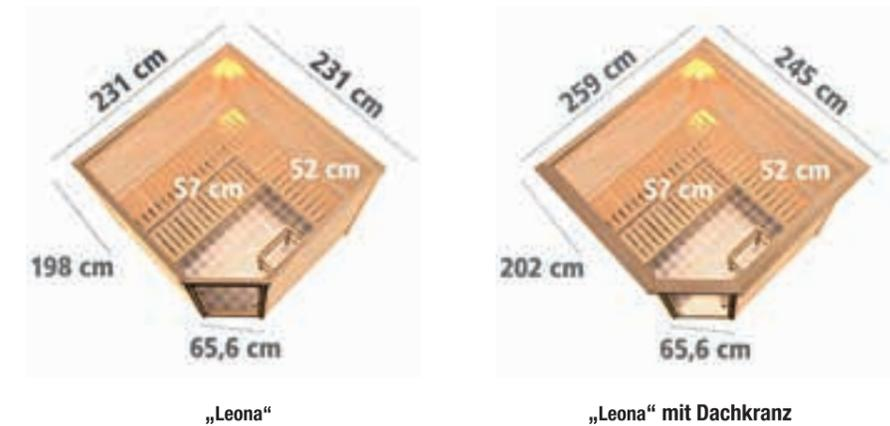

Massivholzsauna	„Leona“									
	231 x 231 x 198					259 x 245 x 202				
Außenmaß B x T x H in cm (ca.)										
Dachkranz	Nein					Ja				
Türart	Holztür	Klare Ganzglastür	Bronzierte Ganzglastür	Graphit-Ganzglastür	Preis	Holztür	Klare Ganzglastür	Bronzierte Ganzglastür	Graphit-Ganzglastür	Preis
Ohne Ofen	1020526	1020570	1020534	1020562	€ 1499,-	1020530	1020574	1020558	1020566	€ 1599,-
9,0 kW Ofen int. Steuerung	1020527	1020571	1020535	1020563	€ 1749,-	1020531	1020575	1020559	1020567	€ 1799,-
9,0 kW Ofen ext. Steuerung	1020528	1020572	1020536	1020564	€ 1849,-	1020532	1020576	1020560	1020568	€ 1899,-
9,0 kW Bio-Ofen ext. Steuerung	1020529	1020573	1020537	1020565	€ 2149,-	1020533	1020476	1020561	1020569	€ 2199,-

Weitere Angebote auf [hagebau.de](http://hagebau.de)



1| Sauna „Riga“

Die Sauna „Riga“ von KARIBU ist aus massivem, ca. 38 mm dickem nordischen Fichtenholz gefertigt und für den Einbau in Ihrem Wohnbereich, Bad oder Keller vorgesehen. Das Modell „Riga“ gibt es in zwei

Größen. In der größeren Variante finden bis zu vier Personen im Innenraum gleichzeitig Platz. Die Sauna ist mit drei Bänken aus Espenholz ausgestattet. In unserem Onlineshop erhalten Sie diesen Artikel mit

verschiedenen Türen, Öfen und Steuergeräten. Einige Varianten können mit einem Dachkranz mit integrierter LED-Beleuchtung bestellt werden.



Massivholzsauna	„Riga 1“									
	193 x 184 x 206					221 x 198 x 212				
Außenmaß B x T x H in cm (ca.)	Nein					Ja				
Dachkranz	Nein					Ja				
Türart	Holztür	Klare Ganzglastür	Bronzierte Ganzglastür	Graphit-Ganzglastür	Preis	Holztür	Klare Ganzglastür	Bronzierte Ganzglastür	Graphit-Ganzglastür	Preis
Ohne Ofen	1019393	1019450	1019434	1019442	€ 1899.-	1019397	1019654	1019438	1019446	€ 2049.-
9,0 kW Ofen int. Steuerung	1019394	1019451	1019435	1019443	€ 2199.-	1019398	1019655	1019439	1019447	€ 2249.-
9,0 kW Ofen ext. Steuerung	1019395	1019452	1019436	1019444	€ 2299.-	1019399	1019656	1019440	1019448	€ 2499.-
9,0 kW Bio-Ofen ext. Steuerung	1019396	1019453	1019437	1019445	€ 2749.-	1019400	1019657	1019441	1019449	€ 2799.-

Massivholzsauna	„Riga 2“									
	236 x 184 x 206					264 x 198 x 212				
Außenmaß B x T x H in cm (ca.)	Nein					Ja				
Dachkranz	Nein					Ja				
Türart	Holztür	Klare Ganzglastür	Bronzierte Ganzglastür	Graphit-Ganzglastür	Preis	Holztür	Klare Ganzglastür	Bronzierte Ganzglastür	Graphit-Ganzglastür	Preis
Ohne Ofen	1019658	1019722	1019113	1019714	€ 2149.-	1019109	1019726	1019117	1019718	€ 2199.-
9,0 kW Ofen int. Steuerung	1019659	1019723	1019114	1019715	€ 2349.-	1019110	1019727	1019118	1019719	€ 2399.-
9,0 kW Ofen ext. Steuerung	1019660	1019724	1019115	1019716	€ 2599.-	1019111	1019728	1019119	1019720	€ 2549.-
9,0 kW Bio-Ofen ext. Steuerung	1019661	1019725	1019116	1019717	€ 2949.-	1019112	1019729	1019120	1019721	€ 2999.-



2| Sauna „Kunda“

Die Massivholzsauna „Kunda“ aus dem Hause KARIBU bietet durch die großzügigen Maße Platz für bis zu vier Personen. Sie ist mit drei Bänken aus Espenholz sowie zwei Fenstern ausgestattet und eignet sich für eine Montage im Innenbereich. Die Wände dieses Modells bestehen aus ca. 40 mm dickem Fichtenholz und isolieren die Wärme optimal. Einige Varianten können mit einem Dachkranz mit integrierter LED-Beleuchtung bestellt werden.

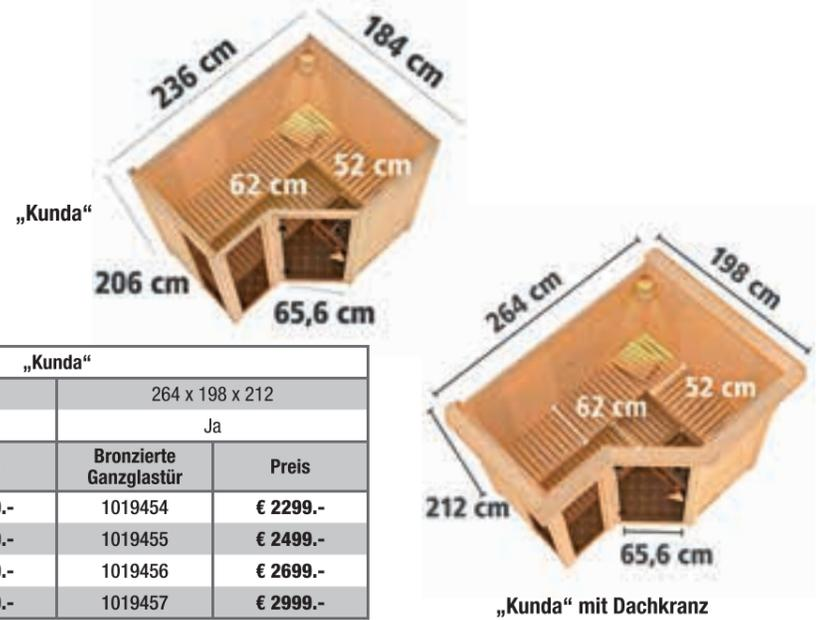

Massivholzsauna	„Kunda“			
	236 x 184 x 206		264 x 198 x 212	
Außenmaß B x T x H in cm (ca.)	Nein		Ja	
Dachkranz	Nein		Ja	
Türart	Bronzierte Ganzglastür	Preis	Bronzierte Ganzglastür	Preis
Ohne Ofen	1019730	€ 2249.-	1019454	€ 2299.-
9,0 kW Ofen int. Steuerung	1019731	€ 2449.-	1019455	€ 2499.-
9,0 kW Ofen ext. Steuerung	1019732	€ 2649.-	1019456	€ 2699.-
9,0 kW Bio-Ofen ext. Steuerung	1019733	€ 2949.-	1019457	€ 2999.-

Viele weitere Artikelinfos online auf [hagebau.de](http://hagebau.de)

**WOODfeeling**

Mit niedriger Deckenhöhe für flache Räume geeignet

Inkl. Leuchte „Modern“ & allen Anschlusskabeln

Inkl. neuem sparsamen 4,5 kW Bio-Ofen

**NEU**

38 mm Wandstärke

Massivholz

Bronzierte Ganzglastür

Türposition

Ext. Steuerung

4,5 kW Bio-Ofen

Ofen & Steuergerät Sparset

Mit Fenster

Abb. zeigt: Massivholzzauna „Senja“ inkl. 4,5 kW Bio-Ofen und externer Steuerung, ohne Dachkranz (Fronteinst.)

**2049,-**

1| **Sauna „Senja“**

In der Massivholzzauna „Senja“ der Marke WOODFEELING können Sie sich einfach in Ihrem Zuhause entspannen. Hergestellt aus 38 mm dickem, naturbelassenem Fichtenholz ist die Konstruktion äußerst stabil und kann dank Steck- und Schraubsystem einfach zusammengebaut werden. Im Lieferumfang von Set 2 sind ein 4,5 kW Bio-Ofen mit externem Steuergerät „Easy Bio“, die Saunaleuchte „Modern“ und alle Anschlusskabel enthalten.

Massivholzzauna	„Senja“	
Außenmaß B x T x H in cm (ca.)	196 x 196 x 187	
Dachkranz	Nein	
Türart	Bronzierte Ganzglastür	Preis
Ohne Ofen	1114813	€ 1199,-
Set 1: 4,5 kW Ofen, ext. Steuerung	1114814	€ 1699,-
Set 2: 4,5 kW Bio-Ofen, ext. Steuerung	1114815	€ 2049,-

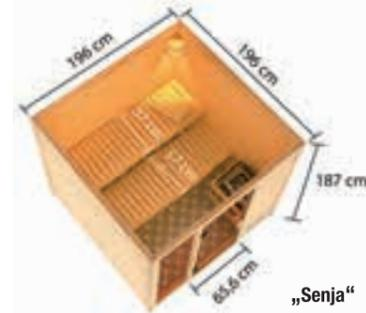

**WOODfeeling**

Mit niedriger Deckenhöhe für flache Räume geeignet

Inkl. Leuchte „Modern“ & allen Anschlusskabeln

Inkl. neuem sparsamen 4,5 kW Bio-Ofen

**NEU**

38 mm Wandstärke

Massivholz

Bronzierte Ganzglastür

Türposition

Ext. Steuerung

4,5 kW Bio-Ofen

Ofen & Steuergerät Sparset

Mit Fenster

Abb. zeigt: Massivholzzauna „Malyn“ inkl. 4,5 kW Bio-Ofen mit externer Steuerung, ohne Dachkranz (Eckeinst.)

**2149,-**

3| **Sauna „Malyn“**

Die Massivholzzauna „Malyn“ der Marke WOODFEELING bringt das Wohlfühlerelebnis für bis zu drei Personen in Ihre eigenen vier Wände. Hergestellt aus ca. 38 mm dickem, naturbelassenem Fichtenholz ist die Konstruktion äußerst stabil und kann dank Steck- und Schraubsystem einfach zusammengebaut werden. Im Lieferumfang von Set 2 sind ein 4,5 kW Bio-Kombiofen mit externem Steuergerät „Easy Bio“, die Saunaleuchte „Modern“ und alle Anschlusskabel enthalten.



Massivholzzauna	„Malyn“	
Außenmaß B x T x H in cm (ca.)	196 x 196 x 187	
Dachkranz	Nein	
Türart	Bronzierte Ganzglastür	Preis
Ohne Ofen	1114778	€ 1299,-
4,5 kW Ofen ext. Steuerung	1114779	€ 1899,-
4,5 kW Bio-Ofen ext. Steuerung	1114780	€ 2149,-

**WOODfeeling**

Mit niedriger Deckenhöhe für flache Räume geeignet

Inkl. Leuchte „Modern“ & allen Anschlusskabeln

Inkl. neuem sparsamen 4,5 kW Ofen

**NEU**

38 mm Wandstärke

Massivholz

Bronzierte Ganzglastür

Türposition

Ext. Steuerung

4,5 kW Ofen

Ofen & Steuergerät Sparset

Mit Fenster

Abb. zeigt: Massivholzzauna „Monnja“ inkl. 4,5 kW Ofen und externer Steuerung, ohne Dachkranz (Fronteinst.)

**2149,-**

2| **Sauna „Monnja“**

Die Massivholzzauna „Monnja“ der Marke WOODFEELING bringt das Wohlfühlerelebnis für bis zu drei Personen in Ihre eigenen vier Wände. Hergestellt aus 38 mm dickem, naturbelassenem Fichtenholz ist die Konstruktion äußerst stabil und kann dank Steck- und Schraubsystem einfach zusammengebaut werden. Im Lieferumfang von Set 1 sind ein 4,5 kW Ofen mit externem Steuergerät „Easy“, die Saunaleuchte „Modern“ und alle Anschlusskabel enthalten.

Massivholzzauna	„Monnja“	
Außenmaß B x T x H in cm (ca.)	231 x 196 x 187	
Dachkranz	Nein	
Türart	Bronzierte Ganzglastür	Preis
Ohne Ofen	1114784	€ 1549,-
Set 1: 4,5 kW Ofen, ext. Steuerung	1114785	€ 2149,-
Set 2: 4,5 kW Bio-Ofen, ext. Steuerung	1114786	€ 2399,-

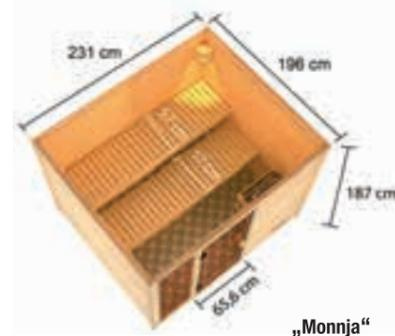

**WOODfeeling**

Mit niedriger Deckenhöhe für flache Räume geeignet

Inkl. Leuchte „Modern“ & allen Anschlusskabeln

Inkl. neuem sparsamen 4,5 kW Bio-Ofen

**NEU**

38 mm Wandstärke

Massivholz

Bronzierte Ganzglastür

Türposition

Ext. Steuerung

4,5 kW Bio-Ofen

Ofen & Steuergerät Sparset

Mit Fenster

Abb. zeigt: Massivholzzauna „Fjella“ inkl. 4,5 kW Bio-Ofen mit externer Steuerung, ohne Dachkranz (Eckeinst.)

**2499,-**

4| **Sauna „Fjella“**

In der Massivholzzauna „Fjella“ der Marke WOODFEELING können Sie sich einfach in Ihrem Zuhause entspannen. Hergestellt aus ca. 38 mm dickem, naturbelassenem Fichtenholz ist die Konstruktion äußerst stabil und kann dank Steck- und Schraubsystem einfach zusammengebaut werden. Im Lieferumfang von Set 2 sind ein 4,5 kW Bio-Kombiofen mit externem Steuergerät „Easy Bio“, die Saunaleuchte „Modern“ und alle Anschlusskabel enthalten.

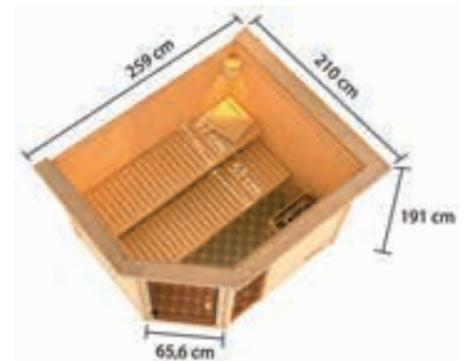

Massivholzzauna	„Fjella“	
Außenmaß B x T x H in cm (ca.)	259 x 210 x 191	
Dachkranz	Nein	
Türart	Bronzierte Ganzglastür	Preis
Ohne Ofen	1114790	€ 1649,-
4,5 kW Ofen ext. Steuerung	1114791	€ 2249,-
4,5 kW Bio-Ofen ext. Steuerung	1114792	€ 2499,-

Weitere Angebote auf [hagebau.de](http://hagebau.de)

**weka**

1|

- 38 mm Wandstärke
- Massivholz
- Graphit-Ganzglastür
- Türposition
- Aufbau spiegelbar
- Ohne Ofen

Abb. zeigt: Massivholzsauna „Valida 1 GT“ ohne Ofen und Steuerung, ohne Dachkranz (Fronteinst.)

**1099,-**

1| **Sauna „Valida“**

Die Sauna „Valida“ von WEKA ist eine robuste Massivholzsauna für zwei Personen. Der Zugang erfolgt über den Fronteinstieg einer modernen Ganzglastür. Verteilt auf zwei Bänke können Sie sich im Innenbereich bequem platzieren. Die Sauna aus nordischer Fichte sorgt mit der innenliegenden Kabelführung für hohe Sicherheit. Die ca. 38 mm Wandstärke aus Massivholz ist besonders widerstandsfähig und sorgt für Stabilität. Eine Selbstmontage ist mithilfe des beigefügten Montagematerials sowie Aufbau- und Bedienungsanleitung einfach möglich. Die Sauna wird ohne Ofen angeliefert. Passende Öfen finden Sie im Bereich „Zubehör“ dieses Katalogs. Bitte beachten Sie, dass die Installation des E-Anschlusses von einer Elektrofachkraft durchgeführt werden sollte.

**weka**

2|

- 38 mm Wandstärke
- Massivholz
- Graphit-Ganzglastür
- Türposition
- Int. Steuerung
- 9,0 kW Ofen
- Mit Fenster

Abb. zeigt: Massivholzsauna „Valida Plus“ Sparset inkl. 9,0 kW Ofen und integrierter Steuerung, ohne Dachkranz (Fronteinst.)

**1699,-**

2| **Massivholzsauna „Valida Plus“**

Die Massivholzsauna „Valida Plus“ im Sparset von WEKA bietet eine Wohlfühloase für zwei Personen und lässt sich dank kompakter Bauform mit Fronteinstieg platzsparend installieren. Gefertigt ist sie aus massivem, natürlich belassenem Holz aus nordischer Fichte, das ein stilvolles, skandinavisches Ambiente ausstrahlt. Der inkludierte 9,0 kW Ofen heizt die Massivholzsauna auf bis zu 100° C auf und sorgt für das optimale Saunavergnügen im eigenen Zuhause. Die Tür besteht aus klarem Sicherheitsglas und bietet somit einen lichtdurchfluteten Innenraum. Im Lieferumfang enthalten ist ein 9,0 kW Ofen mit integrierter Steuerung und Anschlusskabel. Zusätzlich ist ein Saunaleuchtenset dabei, damit auch abends eine atmosphärische Stimmung aufkommt. Die ca. 189 x 172 x 203,5 cm große Sauna ist als Blockbohlensystem konstruiert und lässt sich dank der ausführlichen Montageanleitung leicht selbst aufbauen. Die E-Installation sollte durch eine Elektrofachkraft erfolgen.

**weka**

3|

- 38 mm Wandstärke
- Massivholz
- Klare Ganzglastür
- Türposition
- Aufbau spiegelbar
- Int. Steuerung
- 5,4 kW Ofen
- Ofen & Steuergerät Sparset
- Mit Fenster

Inkl. 5,4 kW Ofen mit integrierter Steuerung

Inkl. Kopfstütze und Saunaleuchtenset

In drei verschiedenen Größen wählbar

Abb. zeigt: Massivholzsauna „Valida Eck 1 GTF“ Sparset 1 inkl. 5,4 kW Ofen und integrierter Steuerung, ohne Dachkranz (Eckeinst.)

**1849,-**

3| **Sauna „Valida Eck 1 GTF Sparset“**

Die Massivholzsauna „Valida Eck 1 GTF“ von WEKA bietet eine Wohlfühloase für zwei Personen und lässt sich dank kompakter Bauform mit Eckeinstieg platzsparend installieren. Gefertigt ist sie aus massivem, natürlich belassenem Holz aus nordischer Fichte, das ein stilvolles, skandinavisches Ambiente ausstrahlt. Der im Sparset 1 inkludierte 5,4 kW Kompaktofen heizt die Massivholzsauna auf bis zu 100° C auf und sorgt für das optimale Saunavergnügen im eigenen Zuhause. Die Tür besteht aus klarem Sicherheitsglas und bietet somit einen lichtdurchfluteten Innenraum. Zusätzlich ist ein Saunaleuchtenset dabei, damit auch abends eine atmosphärische Stimmung aufkommt. Auf den bequemen Bänken finden bis zu zwei Personen Platz und eine Kopfstütze sorgt für noch mehr Liegekomfort. Die ca. 189 x 139 x 203,5 cm große Sauna ist als Blockbohlensystem konstruiert und lässt sich dank der ausführlichen Montageanleitung leicht selbst aufbauen. Die E-Installation sollte durch eine Elektrofachkraft erfolgen.

**weka**

4|

- 38 mm Wandstärke
- Massivholz
- Graphit-Ganzglastür
- Türposition
- Ohne Ofen
- Mit Fenster

Abb. zeigt: Massivholzsauna „Valida Eck 3 GTF“ ohne Ofen und Steuerung, ohne Dachkranz (Eckeinst.)

**2199,-**

4| **Sauna „Valida Eck 3 GTF“**

Die Massivholzsauna „Valida Eck 3 GTF“ von WEKA bietet eine Wohlfühloase für drei Personen und lässt sich dank kompakter Bauform mit Eckeinstieg platzsparend installieren. Gefertigt ist sie aus massivem, natürlich belassenem Holz aus nordischer Fichte, das ein stilvolles, skandinavisches Ambiente ausstrahlt. Die Graphit-Ganzglastür und das zusätzliche Fenster bieten einen lichtdurchfluteten Innenraum. Die ca. 239 x 189 x 203,5 cm große Sauna ist als Blockbohlensystem konstruiert und lässt sich dank der ausführlichen Montageanleitung leicht selbst aufbauen. In unserem Onlineshop erhalten Sie diesen Artikel mit verschiedenen Öfen und Steuergeräten. Die E-Installation sollte durch eine Elektrofachkraft erfolgen.

Massivholzsauna	„Valida 1 GT“ ohne Ofen	„Valida 2 GT“ ohne Ofen, mit Fenster	„Valida 3 GT“ ohne Ofen	„Valida 3 GTF“ ohne Ofen, mit Fenster	„Valida 4 GT“ ohne Ofen	„Valida 4 GTF“ ohne Ofen, mit Fenster	„Valida Plus“ Sparset inkl. 9,0 kW Ofen, mit integrierter Steuerung
Außenmaß B x T x H in cm (ca.)	139 x 139 x 203,5	189 x 139 x 203,5	189 x 189 x 203,5	189 x 189 x 203,5	239 x 189 x 203,5	239 x 189 x 203,5	189 x 172 x 203,5
Artikelnummer	1046704	1046738	1046737	1046692	1046674	1046691	1046808
Preis	€ 1099,-	€ 1249,-	€ 1549,-	€ 1699,-	€ 1899,-	€ 1999,-	€ 1699,-

Massivholzsauna	„Valida Eck 1 GT“	„Valida Eck 1 GTF“ mit Fenster	„Valida Eck 1 GTF“ Sparset 1 *	„Valida Eck 1 GTF“ Sparset 2 *	„Valida Eck 2 GT“	„Valida Eck 2 GTF“ mit Fenster	„Valida Eck 3 GT“	„Valida Eck 3 GTF“ mit Fenster
Außenmaß B x T x H in cm (ca.)	189 x 139 x 203,5		189 x 139 x 203,5		189 x 189 x 203,5		239 x 189 x 203,5	
Ofenart	Ohne		5,4 kW	4,5 kW Bio-Ofen	Ohne		Ohne	
Ofensteuerung	Keine		Integriert	Extern	Keine		Keine	
Artikelnummer	1046707	1046681	1046813	1046812	1046736	1046690	1046675	1046676
Preis	€ 1449,-	€ 1549,-	€ 1849,-	€ 2199,-	€ 1649,-	€ 1699,-	€ 1999,-	€ 2199,-

\* Geeignet für Leuchtmittel der Energieklassen A++ bis E.



**WOLFF Finnhaus**

Lieferung als Bausatz oder fertig montiert möglich

1|

42 mm Wandstärke

Klare Ganzglastür

Türposition

Int. Steuerung

9,0 kW Ofen

Abb. zeigt: Saunafass „Mini 160“ im Bausatz DS rot, inkl. 9,0 kW Ofen und integrierter Steuerung, ohne Dachkranz (Fronteinst.)

Abb. zeigt: 9,0 kW Saunaofen

**KOMPLETTSET 2799,-**

1| Saunafass „Mini 160“

Das Saunafass „Mini 160“ aus dem Hause WOLFF FINNHAUS ist für den Aufbau im Garten konzipiert. Es ist mit drei Bullaugenfenstern und einer Tür aus Sicherheitsglas ausgestattet. Als Sitzgelegenheit ist

dieses Saunafass mit einer ca. 52 x 193 cm großen Bank aus Erlenholz versehen. Der Holzkorpus verfügt über eine Wandstärke von ca. 42 mm, Front- und Rückwand haben eine Wandstärke von ca. 28 mm, was die

isolierende Funktion dieses Modells noch verstärkt. Das Saunafass „Mini 160“ wird als Bausatz geliefert und Sie erhalten es inklusive 9,0 kW Ofen mit integrierter Steuerung, Ofenschutzgitter und Dachschindeln.

Fasssauna	„Mini 160“			
Außenmaß B x T x H in cm (ca.)	205 x 160 x 215			
<b>KOMPLETTSET</b> Saunafass inkl. 9,0 kW Ofen mit int. Steuerung	Bausatz, rote Dachschindeln	Bausatz, schwarze Dachschindeln	Montiert, rote Dachschindeln	Montiert, schwarze Dachschindeln
Artikelnummer	1088520	1088519	1088518	1088517
Preis	€ 2799,-	€ 2799,-	€ 3599,-	€ 3599,-



**WOLFF Finnhaus**

Lieferung als Bausatz oder fertig montiert möglich

2|

42 mm Wandstärke

Wärme-gedämmte Holztür

Türposition

Int. Steuerung

9,0 kW Ofen

Abb. zeigt: Saunafass „Basic 220“ Bausatz DS schwarz, inkl. 9,0 kW Ofen und integrierter Steuerung, ohne Dachkranz (Fronteinst.)

Abb. zeigt: 9,0 kW Saunaofen

**KOMPLETTSET 3199,-**

Fasssauna	„Basic 220“			
Außenmaß B x T x H in cm (ca.)	205 x 220 x 210			
<b>KOMPLETTSET</b> Saunafass inkl. 9,0 kW Ofen mit int. Steuerung	Bausatz, rote Dachschindeln	Bausatz, schwarze Dachschindeln	Montiert, rote Dachschindeln	Montiert, schwarze Dachschindeln
Artikelnummer	1088528	1088527	1088526	1088525
Preis	€ 3199,-	€ 3199,-	€ 3899,-	€ 3899,-

2| Sauna „Basic 220“

Das Saunafass „Basic 220“ von WOLFF FINNHAUS lädt nicht nur zum Entspannen ein, sondern ist dank der besonderen Form auch ein Hingucker in Ihrem Garten. Ausgestattet ist die Sauna mit einer Leimholztür sowie zwei Fenstern und zwei Bänken aus Erlenholz. Diese ermöglichen auf einer Länge von ca. 1,80 m einen hohen Liegekomfort. Das Saunafass wird im Bausatz oder fertig montiert geliefert. Sie erhalten das Saunafass „Basic 220“ inklusive 9,0 kW Ofen mit integrierter Steuerung, Ofenschutzgitter und Dachschindeln.



**WOLFF Finnhaus**

Lieferung als Bausatz oder fertig montiert möglich

3|

42 mm Wandstärke

Wärme-gedämmte Holztür

Türposition

Int. Steuerung

9,0 kW Ofen

Abb. zeigt: Saunafass „Basic 250“ Bausatz DS schwarz, inkl. 9,0 kW Ofen und integrierter Steuerung (Fronteinst.)

Abb. zeigt: 9,0 kW Saunaofen

**KOMPLETTSET 3299,-**

Fasssauna	„Basic 250“			
Außenmaß B x T x H in cm (ca.)	205 x 250 x 210			
<b>KOMPLETTSET</b> Saunafass inkl. 9,0 kW Ofen mit int. Steuerung	Bausatz, rote Dachschindeln	Bausatz, schwarze Dachschindeln	Montiert, rote Dachschindeln	Montiert, schwarze Dachschindeln
Artikelnummer	1088524	1088523	1088522	1088521
Preis	€ 3299,-	€ 3299,-	€ 4199,-	€ 4199,-

3| Sauna „Basic 250“

Mit dem Saunafass „Basic 250“ der Marke WOLFF FINNHAUS genießen Sie die Vorzüge der finnischen Saunakultur in Ihrem eigenen Garten. Es besteht aus nordischem Fichtenholz und wird als Bausatz oder fertig montiert geliefert. Ein Fronteinstieg mit Leimholz-Einzeltür führt in den gemütlichen Innenbereich, der mit Bänken aus Erlenholz ausgestattet ist. Unter dem Vordach ist zudem eine kleine Terrasse untergebracht. Das Saunafass „Basic 250“ erhalten Sie inklusive 9,0 kW Ofen, Ofenschutzgitter und Dachschindeln.



**1|**

**38 mm** Wandstärke  
**Massivholz**  
**Türposition**  
**Ext. Steuerung**  
**B 9,0 kW Bio-Ofen**  
**inkl. Vorraum**

**PLUS GRATIS dazu:**  
Saunaset inkl. Verschiedene Düfte, Klimamesser, Sanduhr, Schöpfkelle, 3 | Aufgusskübel, Kunststoff-einsatz, Saunabaderegeltafel, Kopfstütze und 2 Saunatücher. Im Wert von € 175.-

**3599,-**

Abb. zeigt: Saunahaus „Goldingen 1“ inkl. 9,0 kW Bio-Ofen, externer Steuerung und Vorraum (Fronteinst.)

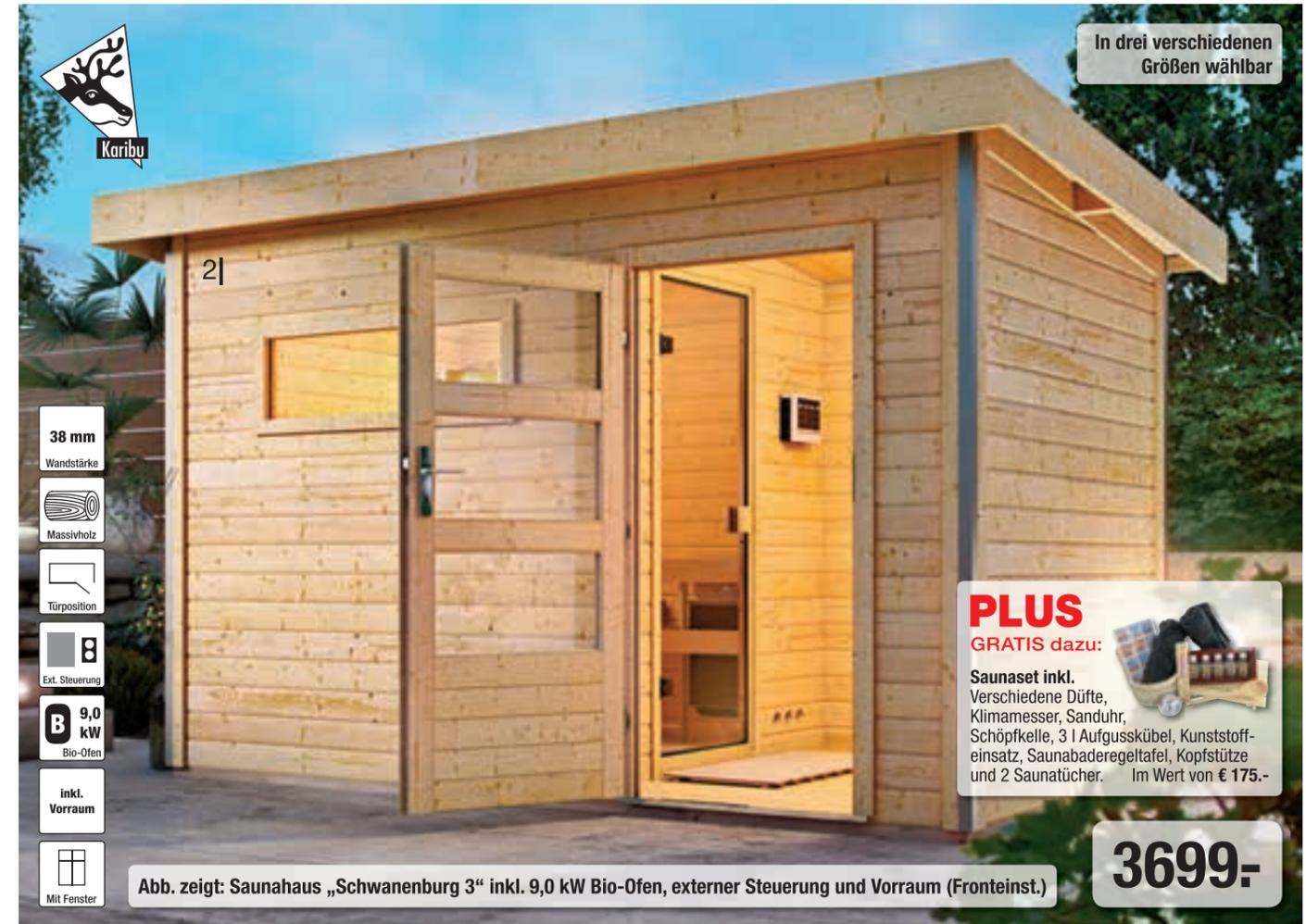

**2|**

**38 mm** Wandstärke  
**Massivholz**  
**Türposition**  
**Ext. Steuerung**  
**B 9,0 kW Bio-Ofen**  
**inkl. Vorraum**  
**Mit Fenster**

**PLUS GRATIS dazu:**  
Saunaset inkl. Verschiedene Düfte, Klimamesser, Sanduhr, Schöpfkelle, 3 | Aufgusskübel, Kunststoff-einsatz, Saunabaderegeltafel, Kopfstütze und 2 Saunatücher. Im Wert von € 175.-

**3699,-**

Abb. zeigt: Saunahaus „Schwanenburg 3“ inkl. 9,0 kW Bio-Ofen, externer Steuerung und Vorraum (Fronteinst.)

**1|** Saunahaus „Goldingen 1“

Sie erhalten mit dem Saunahaus „Goldingen 1“ von der Marke KARIBU ein hochwertiges Gartenhaus aus nordischem Fichtenholz. Der 9,0 kW Bio-Ofen eignet sich ideal zum

traditionellen Dampfsaunieren und kann mit einer externen Steuerung von außen eingestellt und vorgeheizt werden. Der leistungsstarke Ofen erreicht eine Maximaltemperatur von

bis zu 100 °C. Beachten Sie bei der Installation, dass das Anschließen des Saunaofens durch Fachpersonal erfolgen soll. Die Hausmontage haben Sie allerdings dank Schraub-Stecksystem

im Handumdrehen selbst erledigt. Sie und drei weitere Personen finden auf den stabilen Espen-Bänken ausreichend Platz zum Entspannen.

**2|** Sauna „Schwanenburg“

Das Saunahaus „Schwanenburg“ aus dem Hause KARIBU lädt zum Entspannen in Ihrem Garten ein. Bis zu vier Personen können gleichzeitig auf den drei bequemen Bänken Platz nehmen.

Der 9,0 kW Bio-Ofen eignet sich ideal zum traditionellen Dampfsaunieren und kann mit einer externen Steuerung von außen eingestellt und vorgeheizt werden. Je nach Wunsch

können Sie einen Temperaturbereich von 10 bis 100 °C einstellen. Der Korpus besteht aus witterungsbeständigem Fichtenholz und wird per Selbstmontage im Steck- und

Schraubsystem aufgebaut. Ebenfalls enthalten ist ein praktisches Zubehörsatz mit diversen Sauna-Accessoires. In unserem Onlineshop finden Sie das Modell mit unterschiedlichen Türarten.

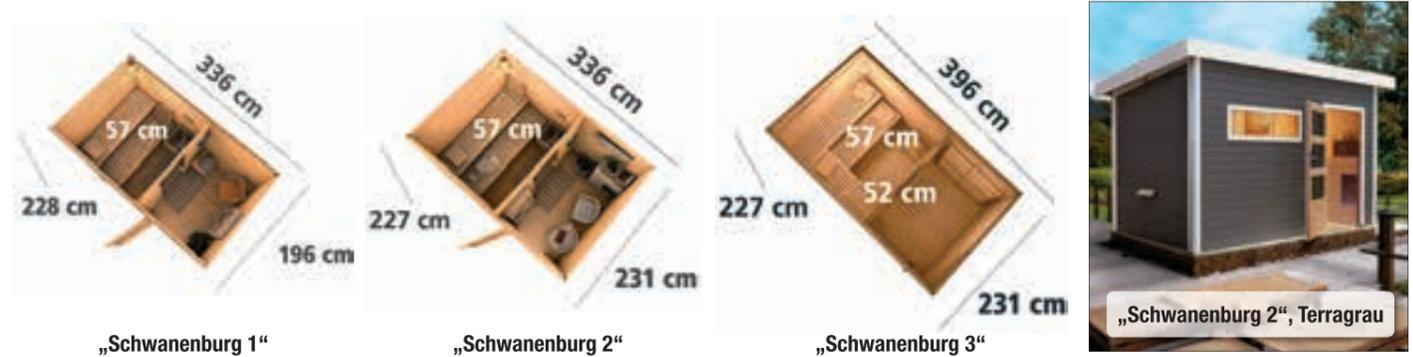
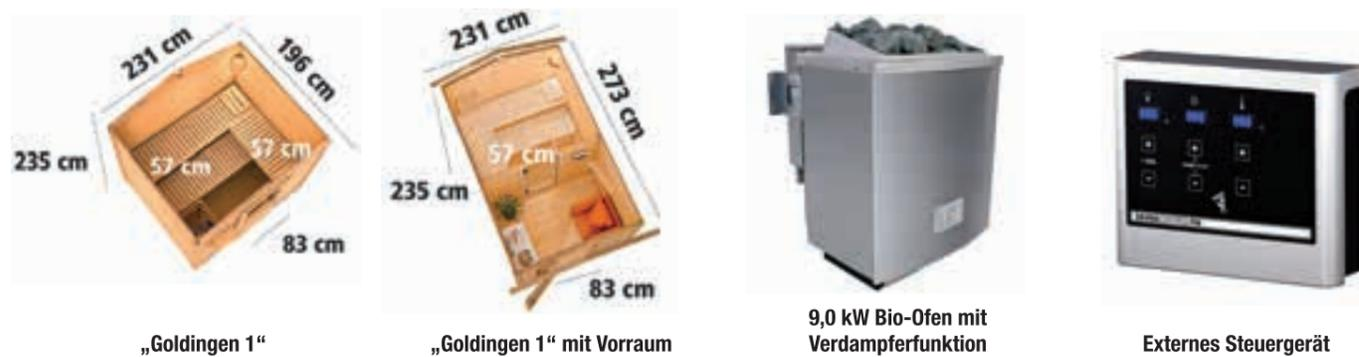

Saunahaus	„Goldingen 1“ ohne Vorraum			„Goldingen 1“ mit Vorraum		
	Außenmaß B x T x H in cm (ca.)					
	231 x 196 x 235			231 x 273 x 235		
Türart	Klarglastür	Milchglastür	Preis	Klarglastür	Milchglastür	Preis
Ohne Ofen	1019861	1019857	€ 2349.-	1019754	1019873	€ 2899.-
9,0 kW Ofen int. Steuerung	1019862	1019858	€ 2599.-	1019755	1019874	€ 2999.-
9,0 kW Ofen ext. Steuerung	1019863	1019859	€ 2799.-	1019756	1019875	€ 3399.-
9,0 kW Bio-Ofen ext. Steuerung	1019864	1019860	€ 2999.-	1019757	1019876	€ 3599.-

Saunahaus	„Schwanenburg 1“			„Schwanenburg 2“			„Schwanenburg 2“, Terragrau		„Schwanenburg 3“		
	Außenmaß B x T x H in cm (ca.)										
	336 x 196 x 228			336 x 231 x 227					396 x 231 x 227		
Türart	Klarglastür	Milchglastür	Preis	Klarglastür	Milchglastür	Preis	Klarglastür	Preis	Klarglastür	Milchglastür	Preis
Ohne Ofen	1019790	1019786	€ 2699.-	1019798	1019794	€ 2799.-	1019802	€ 3299.-	1019810	1019806	€ 2999.-
9,0 kW Ofen int. Steuerung	1019791	1019787	€ 2899.-	1019799	1019795	€ 3099.-	1019803	€ 3599.-	1019811	1019807	€ 3399.-
9,0 kW Ofen ext. Steuerung	1019792	1019788	€ 2999.-	1019800	1019796	€ 3299.-	1019804	€ 3699.-	1019812	1019808	€ 3499.-
9,0 kW Bio-Ofen ext. Steuerung	1019793	1019789	€ 3399.-	1019801	1019797	€ 3499.-	1019805	€ 3899.-	1019813	1019809	€ 3699.-

Nicht das Passende dabei? Mehr Saunen auf [hagebau.de](http://hagebau.de)



**WOLFF Finnhaus**

11

**40 mm** Wandstärke

Massivholz

Klare Ganzglastür

Türposition

Int. Steuerung

9,0 kW Ofen

Abb. zeigt: Saunahaus Basic „Lenja 40“ inkl. 9,0 kW Ofen und integrierter Steuerung (Fronteinst.) **2299,-**

1| Sauna „Lenja“

Das Saunahaus „Lenja“ von der Marke WOLFF FINNHAUS eignet sich für den Aufbau auch in kleinen Gärten. Der Innenraum ist mit einer Grundfläche von ca. 3,8 m<sup>2</sup> äußerst geräumig und mit bequemen Bänken aus robustem Espenholz ausgestattet. Die Zwischendecke des Saunahauses ist isoliert, sodass keine Wärme entweichen kann. Im Lieferumfang befinden sich ein 9,0 kW Ofen mit integrierter Steuerung und 18 kg Saunasteine. Ca. B 232 x T 226 x H 226 cm 1034429 **€ 2299,-**

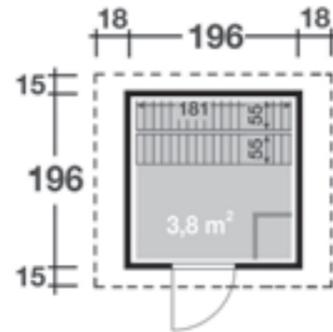

**Karibu**

3|

**NEU**

**PLUS GRATIS dazu:**

Saunaset inkl. Verschiedene Düfte, Klimamesser, Sanduhr, Schöpfkelle, 3 l Aufgusskübel, Kunststoff-einsatz, Saunabaderegeltafel, Kopfstütze und 2 Saunatücher. Im Wert von € 175,-

Abb. zeigt: Saunahaus „Bauske“ inkl. 9,0 kW Ofen und externer Steuerung (Fronteinst.) **2399,-**

3| Saunahaus „Bauske“

Das Saunahaus „Bauske“ aus dem Hause KARIBU lässt sich optimal in Ihrem Garten platzieren und bietet ausreichend Platz für bis zu drei Personen. Zwei bequeme Bänke gehören zum Lieferumfang, ein 9,0 kW Ofen mit externer Steuerung ist optional erhältlich. Das Saunahaus wurde aus wärmeisolierendem nordischen Fichtenholz hergestellt und ist dank Schraub-/Stecksystem schnell und einfach montiert.



Saunahaus	„Bauske“			
Außenmaß B x T x H in cm (ca.)	196 x 196 x 226			
Dachkranz	Nein			
Türart	Milchglastür	Preis	Klare Ganzglastür	Preis
Ohne Ofen	1018987	€ 1999,-	1018991	€ 1999,-
9,0 kW Ofen int. Steuerung	1018988	€ 2299,-	1018992	€ 2299,-
9,0 kW Ofen ext. Steuerung	1018989	€ 2399,-	1018993	€ 2399,-
9,0 kW Bio-Ofen ext. Steuerung	1018990	€ 2699,-	1018994	€ 2699,-



**WOLFF Finnhaus**

2|

**40 mm** Wandstärke

Massivholz

Klare Ganzglastür

Türposition

Ext. Steuerung

9,0 kW Bio-Ofen

inkl. Vorraum

Abb. zeigt: Saunahaus Basic „Melina 40 A“ inkl. 9,0 kW Bio-Ofen und externer Steuerung (Fronteinst.) **3699,-**

2| Sauna „Melina 40 A“

Das kompakte Saunahaus „Melina 40 A“ der Marke WOLFF FINNHAUS bietet Ihnen eine Möglichkeit zur Erholung in Ihrem eigenen Garten. Aus naturbelassenem Holz gefertigt, ist das Produkt mit einer Vielzahl an praktischen Elementen ausgestattet. So bietet ein großzügiger Vorraum genügend Platz zum Umkleiden oder zum Aufbewahren von Utensilien. Nehmen Sie auf den beiden breiten Liegen aus Espenholz Platz, während der 9,0 kW Bio-Ofen für entsprechende Temperaturen sorgt. Die isolierte Zwischendecke und das Fenster aus Isolierglas sorgen für eine hohe Energieeffizienz. Des Weiteren ist das Saunahaus mit einem ca. 19 mm starken Holzfußboden ausgestattet und wird mit einem umfangreichen Zubehörset geliefert. Auch die zur Eindeckung benötigten Dachpappen sind bereits im Lieferumfang enthalten. Ca. B 373 x T 263 x H 239 cm 1034430 **€ 3699,-**

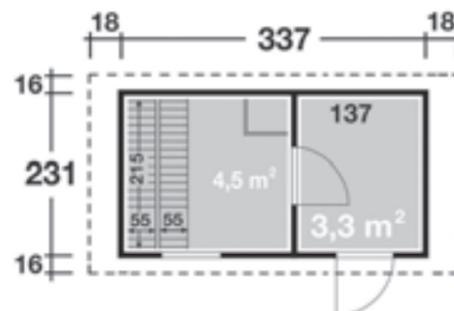

**Karibu**

4|

**NEU**

**PLUS GRATIS dazu:**

Saunaset inkl. Verschiedene Düfte, Klimamesser, Sanduhr, Schöpfkelle, 3 l Aufgusskübel, Kunststoff-einsatz, Saunabaderegeltafel, Kopfstütze und 2 Saunatücher. Im Wert von € 175,-

Abb. zeigt: Saunahaus „Kandau“ inkl. 9,0 kW Bio-Ofen und externer Steuerung, in Terragrau (Fronteinst.) **3899,-**

4| Saunahaus „Kandau“

Mit dem Saunahaus „Kandau“ aus dem Hause KARIBU erhalten Sie ein geräumiges Modell für Ihren Garten mit Platz für bis zu vier Personen. Die Wandelemente werden einfach via Schraub- und Stecksystem miteinander verbunden. Das aus nordischer Fichte gefertigte Produkt wird optional mit 9,0 kW Bio-Ofen und externem Steuergerät geliefert. In unserem Onlineshop finden Sie eine Vielzahl an praktischen Accessoires für den Saunabesuch.

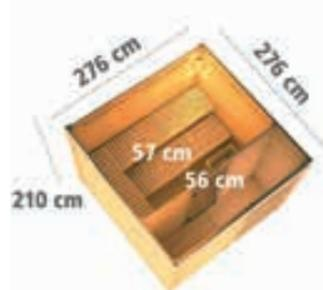

Saunahaus	„Kandau“			
Außenmaß B x T x H in cm (ca.)	276 x 276 x 210			
Dachkranz	Nein			
Türart	Klare Ganzglastür			
Farbe	Natur	Preis	Terragrau	Preis
Ohne Ofen	1019040	€ 2999,-	1019044	€ 3199,-
9,0 kW Ofen int. Steuerung	1019041	€ 3299,-	1019045	€ 3499,-
9,0 kW Ofen ext. Steuerung	1019042	€ 3399,-	1019046	€ 3699,-
9,0 kW Bio-Ofen ext. Steuerung	1019043	€ 3699,-	1019047	€ 3899,-



**Karibu**  
**NEU**

1|

**PLUS GRATIS dazu:**  
Saunaset inkl. verschiedenen Düften, Klimamesser, Sanduhr, Schöpfkelle, 3 l Aufgusskübel, Kunststoff-einsatz, Saunabaderegeltafel, Kopfstütze und 2 Saunatüchern. Im Wert von € 175.-

38 mm Wandstärke  
Ext. Steuerung  
Massivholz  
9,0 kW Bio-Ofen  
Klare Ganzglastür  
inkl. Vorraum  
Türposition  
Mit Fenster

**Abb. zeigt: Saunahaus „Walk“ inkl. 9,0 kW Bio-Ofen, externer Steuerung und Vorraum (Fronteinst.)**

**4699.-**

1| Saunahaus „Walk“

Das Saunahaus „Walk“ ermöglicht erholsame Stunden für bis zu vier Personen im heimischen Garten. Drei Bänke aus Espenholz können als Liege- oder Sitzmöglichkeit im Innenraum genutzt werden. Der optionale 9,0 kW Bio-Ofen eignet sich ideal zum traditionellen Dampfsaunieren und kann mit einer externen

Steuerung von außen eingestellt und vorgeheizt werden. Je nach Wunsch können Sie den Temperaturbereich von 10 bis 100° C am Steuergerät einstellen. Eine einfache und schnelle Montage unterstützt das Steck- und Schraubsystem.



Saunahaus	„Walk“			
Außenmaß B x T x H in cm (ca.)	508 x 276 x 210			
Dachkranz	Ja			
Türart	Klare Ganzglastür			
Farbe	Natur	Preis	Terragrass	Preis
Ohne Ofen	1019048	€ 3999.-	1019052	€ 4699.-
9,0 kW Ofen int. Steuerung	1019049	€ 4199.-	1019053	€ 4999.-
9,0 kW Ofen ext. Steuerung	1019050	€ 4499.-	1019054	€ 5099.-
9,0 kW Bio-Ofen ext. Steuerung	1019051	€ 4699.-	1019055	€ 5299.-



**WOODFeeling**  
**Karibu**

1-2: Optimale Heizleistung (3,6 kW) für kleinere Saunakabinen mit einer Größe von bis zu 5,5 m³

2| 219.-  
3| 379.-

2| Saunaofen „3,6 kW Plug&Play Ofen“ mit int. Steuerung. Ohne Starkstromanschluss nutzbar. Temperaturvorwahl: 50-80°C. Inkl. 18 kg Saunasteine 1019411 € 219.-

3| Saunaofen „3,6 kW Plug&Play Ofen“ mit ext. Steuerung „Easy“. Ohne Starkstromanschluss nutzbar. Temperaturvorwahl: 50-80°C. Inkl. 18 kg Saunasteine 1019412 € 379.-

230 V Plug & Play-Ofen

230 V Plug & Play-Ofen

Detaillierte Informationen zu unseren Steuergeräten erhalten Sie auf Seite 52. **i**



4| Saunasteine „Diabassteine“  
Optionales Zubehör für KARIBU Saunen, 18 kg, für alle Öfen. 1020020 € 21.99



5| Silikonkabel  
Vom Stromanschluss zur Saunaleuchte Länge 3 m, 3-adrig, Ø: 1,5 mm. 1020028 € 21.99  
Vom Steuergerät zum Saunaofen Länge 3 m, 5-adrig, Ø: 1,5 mm. 1020027 € 26.99  
Vom Starkstromanschluss zum Steuergerät Länge 3 m, 5-adrig, Ø: 2,5 mm. 1020026 € 37.99  
Vom Bio-Steuergerät zum Bio-Kombiofen Länge 3 m, 7-adrig, Ø: 1,5 mm. 1020025 € 37.99



6| Saunaofensets

Die Saunaofensets von WEKA lassen sich größtenteils von außen steuern und bieten Ihnen ein optimales Saunavergnügen. Das Set wird inklusive Zubehör geliefert und besteht aus einem Ofen mit Standfuß und verzinktem sowie rostgeschütztem Steinkorb, einem Steuerelement und 12 kg Saunasteinen. Für den original finnischen Saunabetrieb lässt sich der Ofen in drei Stufen auf bis zu maximal 100° C aufheizen und sorgt so für eine angenehme und natürliche Wärme. Der doppelwandige Außenmantel bietet dabei einen effektiven Schutz. Mithilfe der umfangreichen Montageanleitung lässt sich das Set einfach selbst einbauen.

**Saunaofenset 3,6 OS**  
230 V Anschluss, 3,6 kW, externe Steuerung, inkl. Zubehör 1120816 € 499.-

**Saunaofenset 4,5 OS**  
230 V Anschluss, 4,5 kW, externe Steuerung, inkl. Zubehör 1046705 € 569.-

**Saunaofenset 7,5 OS**  
400 V Anschluss, 7,5 kW, externe Steuerung, inkl. Zubehör 1046819 € 549.-

**Saunaofenset 9,0 OS**  
400 V Anschluss, 9 kW, externe Steuerung, inkl. Zubehör 1046820 € 599.-

**Saunaofenset 4,5 BioS**  
230 V Anschluss, 4,5 kW, externe Steuerung, inkl. Zubehör 1046706 € 899.-

**Saunaofenset 9,0 BioS**  
400 V Anschluss, 9 kW, externe Steuerung, inkl. Zubehör 1046822 € 979.-

**Saunaofenset 3,6 Kompakt**  
230 V Anschluss, 3,6 kW, integrierte Steuerung, inkl. Zubehör 1120817 € 329.-

**Saunaofenset 5,4 Kompakt**  
400 V Anschluss, 5,4 kW, integrierte Steuerung, inkl. Zubehör 1046828 € 349.-

**Abb. zeigt: „Saunaofenset, 3,6 kW Kompakt“**  
**Ab 329.-**

Für alle 5,4-9,0 kW Öfen der Marke weka gilt: 400V Anschluss nötig. Nur von autorisierter Fachkraft installieren lassen.

Eine Vielzahl an Produkten online bestellen und bequem liefern lassen. Schauen Sie direkt auf **hagebau.de**



**1-4: Optimale Heizleistung (4,5 kW) für kleinere Saunakabinen bis zu einer Größe von 5,5 m<sup>3</sup>**

1|  **249.-**

2|  **449.-**

3|  **479.-**

**5-9: Optimale Heizleistung (9,0 kW) für größere Saunakabinen ab einer Größe von 5,5 m<sup>3</sup>**

4|  **499.-**

5|  **279.-**

6|  **319.-**

7|  **509.-**

8|  **519.-**

9|  **549.-**

- 1|  **Saunaofen „4,5 kW Ofen“ ohne Steuerung**  
inkl. 18 kg Saunasteine  
1114793 **€ 249.-**
- 2|  **Saunaofen „4,5 kW Ofen“ mit ext. Steuerung „Easy“**  
Ideal für Temperaturen zw. 10-100°C, inkl.  
18 kg Saunasteine  
1114795 **€ 449.-**
- 3|  **Saunaofen „4,5 kW Ofen“ mit ext. Steuerung**  
„Classic Finnisch“ ist ideal für Temperaturen  
zw. 50-105°C, inkl. 18 kg Saunasteine  
1114797 **€ 479.-**
- 4|  **Saunaofen „4,5 kW Ofen“ mit ext. Steuerung**  
„Premium Finnisch“ ist ideal für Temperaturen  
zw. 30-115°C, inkl. 18 kg Saunasteine  
1114818 **€ 499.-**

- 5|  **Saunaofen „9 kW Ofen“ ohne Steuerung**  
inkl. 18 kg Saunasteine  
1020307 **€ 279.-**
- 6|  **Saunaofen „9 kW Ofen“ mit integrierter Steuerung.**  
Ideal für Temperaturen zwischen 10 und 110° C. Modernes,  
eckiges Design. Aus feueraluminiertem Stahl gefertigt.  
inkl. 18 kg Saunasteine  
1020311 **€ 319.-**
- 7|  **Saunaofen „9 kW Ofen“ mit ext. Steuerung „Easy“**  
Ideal für Temperaturen zwischen 10 und 100° C.  
inkl. 18 kg Saunasteine  
1020021 **€ 509.-**
- 8|  **Saunaofen „9,0 kW Ofen“ mit ext. Steuerung**  
„Classic Finnisch“ ist ideal für Temperaturen  
zw. 50-105°C. Inkl. 18 kg Saunasteine  
1020309 **€ 519.-**

- 9|  **Saunaofen „9 kW Ofen“ mit ext. Steuerung**  
„Premium Finnisch“ ist ideal für Temperaturen  
zw. 30-115°C. Inkl. 18 kg Saunasteine  
1020312 **€ 549.-**

Für alle 4,5-9,0 kW Öfen der Marke Karibu & Woodfeeling gilt: 400V Anschluss nötig. Nur von autorisierter Fachkraft installieren lassen.

**Bio-Kombiöfen - 4 Erlebnisse in Einem**

In dem Bio-Kombiofen ist ein Verdampferbehälter mit einem Füllvolumen von 4 Litern integriert. Um ein entspanntes Dampfbad zu genießen können z.B. ätherische Öle, Kräuter oder Essenzen in eine Verdampferschale gegeben werden. Weitere Anwendungsmöglichkeiten zeigen die Punkte 1.-4.

**1. KLASSISCHE FINNISCHE SAUNA**  
- Heiß und trocken  
- Mobilisiert den Kreislauf und die Abwehrkräfte

**2. KRÄUTERDAMPF-KUR**  
- stärkt den Organismus und die Atemwege

**3. SOFT-DAMPFBAD-FEUCHTWARM**  
- Herrlich entspannend  
- Wohltuend für die Haut

**4. FAMILIEN-BAD**  
- Normal feucht und warm  
- Auch für Kinder geeignet



Abb. zeigt Verdampferinheit.



**10: Optimale Heizleistung (3,6 kW) für kleinere Saunakabinen mit einer Größe von bis zu 5,5 m<sup>3</sup>**

**11-14: Optimale Heizleistung (4,5 kW) für kleinere Saunakabinen bis zu einer Größe von 5,5 m<sup>3</sup>**

10|  **629.-**

11|  **449.-**

12|  **699.-**

13|  **779.-**

14|  **799.-**

15|  **479.-**

16|  **779.-**

17|  **799.-**

18|  **879.-**

**15-18: Optimale Heizleistung (9,0 kW) für größere Saunakabinen ab einer Größe von 5,5 m<sup>3</sup>**

- 10|  **Saunaofen „3,6 kW Plug&Play Bio-Kombiofen“ mit ext. Steuerung „Easy Bio“** ohne Starkstromanschluss nutzbar. Temperaturvorwahl: 50-80°C, integrierte Verdampferfunktion, inkl. 18 kg Saunasteine  
1019413 **€ 629.-**
- 11|  **Saunaofen „4,5 kW Bio-Ofen“ ohne Steuerung**  
inkl. 18 kg Saunasteine  
1114794 **€ 449.-**
- 12|  **Saunaofen „4,5 kW Bio-Ofen“ mit ext. Steuerung „Easy Bio“** mit integrierter Verdampferfunktion, ideal für Temperaturen zw. 10-100°C, inkl. 18 kg Saunasteine  
1114796 **€ 699.-**
- 13|  **Saunaofen „4,5 kW Bio-Ofen“ mit ext. Steuerung „Classic Bio“** mit integrierter Verdampferfunktion, Temperaturvorwahl: 50-105°C, bei Verdampferfunktion: 36-72°C, inkl. 18 kg Saunasteine  
1114817 **€ 779.-**

- 14|  **Saunaofen „4,5 kW Bio-Ofen“ mit ext. Steuerung „Premium Bio“** mit der Verdampferfunktion können Temperaturen zwischen 30 und 70° C erreicht werden. Digitale Anzeige der Uhrzeit, Temperatur und Restlaufzeit. Inkl. 18 kg Saunasteine  
1114819 **€ 799.-**
- 15|  **Saunaofen „9 kW Bio-Ofen“ ohne Steuerung** mit integrierter Verdampferfunktion mit Ablauf, inkl. 18 kg Saunasteine  
1020308 **€ 479.-**
- 16|  **Saunaofen „9 kW Bio-Ofen“ mit ext. Steuerung „Easy Bio“** mit integrierter Verdampferfunktion, ideal für Temperaturen zw. 10-100°C, inkl. 18 kg Saunasteine  
1020022 **€ 779.-**

- 17|  **Saunaofen „9 kW Bio-Ofen“ mit ext. Steuerung „Classic Bio“** mit integrierter Verdampferfunktion, Temperaturvorwahl: 50-105°C, bei Verdampferfunktion: 36-72°C, inkl. 18 kg Saunasteine  
1020310 **€ 799.-**
- 18|  **Saunaofen „9 kW Bio-Ofen“ mit ext. Steuerung „Premium Bio“** mit der Verdampferfunktion können Temperaturen zwischen 30 und 70° C erreicht werden. Digitale Anzeige der Uhrzeit, Temperatur und Restlaufzeit. Inkl. 18 kg Saunasteine  
1020313 **€ 879.-**

Detaillierte Informationen zu unseren Steuergeräten erhalten Sie auf Seite 52. 

Viele weitere Artikelinfos online auf [hagebau.de](http://hagebau.de)



1|  **579.99**

2|  **259.99**

3|  **329.99**

4|  **269.99**

5|  **369.99**

6|  **299.99**

7|  **429.99**

Auf diesen Seiten gezeigtes Zubehör kann für alle KARIBU & WOODFEELING Saunen verwendet werden.

- 1| **Sauna-Steuergerät „Multi“**  
 Externes Steuergerät für alle 4,5 & 9 kW Öfen  
 Schaltleistung: 10,5 kW  
 Regelbereich Saunabetrieb: 30°–110° C  
 Geeignet für alle Öfen, Licht dimmbar bis 500 W.  
 1020252 **€ 579.99**
- 2| **Sauna-Steuergerät „easy finnisch“**  
 Externes Steuergerät für alle 4,5 & 9 kW Öfen  
 Das externe Sauna-Steuergerät „easy finnisch“ mit einer 7-Segmentanzeige hat ein robustes Gehäuse, ist absolut bedienerfreundlich und für alle finnischen Saunaöfen bis 9 kW Schaltleistung verwendbar.  
 Es kann Schrittweise zwischen 10-100° C geregelt werden und hat eine Soll-/Ist-Temperaturanzeige in Celsius, eine Soll-/Ist-Feuchtigkeitsanzeige in % und einen Anschluss für die Kabinenbeleuchtung.  
 1019056 **€ 259.99**
- 3| **Sauna-Steuergerät „easy BIO“**  
 Externes Steuergerät für alle 4,5 & 9 kW Bio-Öfen  
 Das externe Sauna-Steuergerät „easy BIO“ mit einer 7-Segmentanzeige hat ein robustes Gehäuse, ist absolut bedienerfreundlich und für alle finnischen Saunaöfen bis 9 kW Schaltleistung verwendbar.  
 Es kann Schrittweise zwischen 10-100° C geregelt werden und hat eine Soll-/Ist-Temperaturanzeige in Celsius, eine Soll-/Ist-Feuchtigkeitsanzeige in % und einen Anschluss für die Kabinenbeleuchtung. Mit zusätzlicher Verdampferfunktion.  
 1019057 **€ 329.99**
- 4| **Sauna-Steuergerät „Classic Finnisch“**  
 Externes Steuergerät für alle 4,5 & 9 kW Öfen  
 Inkl. 3 Meter Anschlusskabel für den Fühler, Schaltleistung: 9 kW, Anschluss für Kabinenbeleuchtung, Temperaturwahl: 50-105° C.  
 1019058 **€ 269.99**
- 5| **Sauna-Steuergerät „Classic Bio“**  
 Externes Steuergerät für alle 4,5 & 9 kW Bio-Öfen  
 Inkl. 3 Meter Anschlusskabel für den Fühler, Schaltleistung: 9 kW, Anschluss für Kabinenbeleuchtung, Steuerung von Verdampferfunktion zur Regulierung der Luftfeuchtigkeit, Verdampferfunktion: 36-72° C regelbar.  
 1019059 **€ 369.99**
- 6| **Sauna-Steuergerät „Premium Finnisch“**  
 Externes Steuergerät für alle 4,5 & 9 kW Öfen  
 Stufenlose Temperaturregelung zwischen 30-115° C, mit Folientasten sowie digitaler Uhr- und Temperaturanzeige, Anschluss für Kabinenbeleuchtung.  
 1019060 **€ 299.99**
- 7| **Sauna-Steuergerät „Premium Bio“**  
 Externes Steuergerät für alle 4,5 & 9 kW Bio-Öfen  
 Stufenlose Temperaturregelung zwischen 30-115° C, mit Folientasten sowie digitaler Uhr- und Temperaturanzeige, Anschluss für Kabinenbeleuchtung, Verdampferfunktion: 30-70° C regelbar  
 1020019 **€ 429.99**

8|  **€ 10.99**

8| **Aucusskonzentrat**  
 Mit Kindersicherheitsverschluss.  
 „Eukalyptus/Menthol“, 250 ml  
 1020060 **€ 10.99**  
 „Fichtennadel“, 250 ml  
 1020061 **€ 10.99**  
 „Latschenkiefer“, 250 ml  
 1020062 **€ 10.99**  
 „Lemongras“, 250 ml  
 1020063 **€ 10.99**  
 „Kokos-Vanille“, 250 ml  
 1020064 **€ 10.99**

9|  **€ 21.99**

9| **Aucusskonzentrat „Ätherische Öle“**  
 Inhalt: 5 x 10 ml, verschiedene Sorten.  
 1020303 **€ 21.99**

10|  **€ 42.99**

10| **Aucusskonzentrat „Geschenkpaket“**  
 5 Duffe á 100 ml, verstärken den Saunaeffekt, verdampfen rückstandsfrei, ansprechende Geschenkverpackung.  
 1020059 **€ 42.99**

11|  **€ 32.99**

11| **Aucusskübel, 4 l**  
 Fassungsvermögen: 4 l, aus Fichtenholz mit zwei verzinkten Bandenreifen, mit Kunststoffeinsatz.  
 1020055 **€ 32.99**

12|  **€ 13.99**

12| **Schöpfkelle „Classic“**  
 Pappelholz, gebogener Stiel.  
 1020054 **€ 13.99**

13|  **€ 42.99**

13| **Aroma-/Aucusstopf, Ø x H: 11 x 14 cm**  
 Verdampft Wasser und Duftstoffe, verdampfen rückstandsfrei, ansprechende Geschenkverpackung.  
 1020048 **€ 42.99**

14|  **49.99**

14| **Pflegeset für den Innenbereich der Sauna, 7-tlg.**  
 Mit Pflegemilch und Intensivreiniger. 2 Schwämme und Schleifschwamm. Inkl. 1 Paar Handschuhe und Pflegeanleitung.  
 1020065 **€ 49.99**

15|  **41.99**

15| **Saunakissen, feuerfest**  
 Bezug: 50 % Leinen, 50% Baumwolle. Füllung: Polyester.  
 Waschmaschinengeeignet bis 95° C. Feuerfest.  
 1020033 **€ 41.99**

16|  **18.99**

16| **Sanduhr „Classic“ mit farbigem Sand**  
 Glaszylinder mit farbigem Sand.  
 15 Minuten Laufzeit. Naturbelassenes Holz.  
 1020301 **€ 18.99**

17|  **€ 19.99**

17| **Thermometer „Classic“**  
 Ø: 10 cm. Mit Metallgehäuse und verchromtem Rahmen.  
 Messbereich 0 -120° C.  
 Messbereich Thermometer 0 -120°C  
 1020052 **€ 19.99**

18|  **€ 19.99**

18| **Sauna-Hygrometer „Classic“**  
 Ø: 10 cm. Mit Metallgehäuse und verchromtem Rahmen.  
 Messbereich 0 -100 %.  
 Messbereich Thermometer 0 -120°C  
 1020050 **€ 19.99**

19|  **€ 29.99**

19| **Klimamesser „Classic“**  
 Ø: 10 cm. Mit Thermometer und Hygrometer.  
 Mit Metallgehäuse und verchromtem Rahmen.  
 Saunamessbereich farbig ausgelegt.  
 Messbereich Hygrometer 0 -100%.  
 Messbereich Thermometer 0 -120°C  
 1019917 **€ 29.99**

20|  **64.99**

20| **Klimamessstation „Premium“**  
 Ø: je 10 cm. Mit Thermometer und Hygrometer.  
 Satiniertes Sicherheitsglas.  
 Messbereich 0 -100 %.  
 Messbereich Thermometer 0 -120°C  
 1020053 **€ 64.99**

Weiterführende Informationen und Detailfotos auf [hagebau.de](http://hagebau.de)



87.99



WOODFeeling

- 1) **Lautsprecher**  
Ein Paar 2-Wege-Lautsprecher, 30 Watt, mit Kabel, temperaturbeständig bis 110° C. 1020305 € 87.99
- 2) **Musikanwendung „Premium“**  
Inkl. 2 Lautsprechern, mit Verstärker, temperaturbeständig bis 110° C. 1020304 € 249.99
- 3) **Lautsprecher**  
Bluetooth Lautsprecher mit Klinkeanschluss, kabellos Musik hören, platzsparend, temperaturbeständig bis 110° C. 1020306 € 54.99
- 4) **Set: „Vitamy A“ mit 1 Rücken- und 2 Frontstrahlern**  
Zum nachträglichen Einbau in die Sauna, inkl. Infrarotsteuergerät, deckt das komplette Infrarot-Spektrum ab, steckerfertig. 1020314 € 1029.99
- Set: „Vitamy B“ mit 2 Rücken- und 2 Frontstrahlern**  
1020315 € 1249.99
- Set: „Vitamy C“ mit 4 Frontstrahlern**  
1020024 € 1349.99



249.99



4) Set „Vitamy A“

1029.99

Die Lautsprecher dürfen nicht in die Saunadecke eingebaut werden.

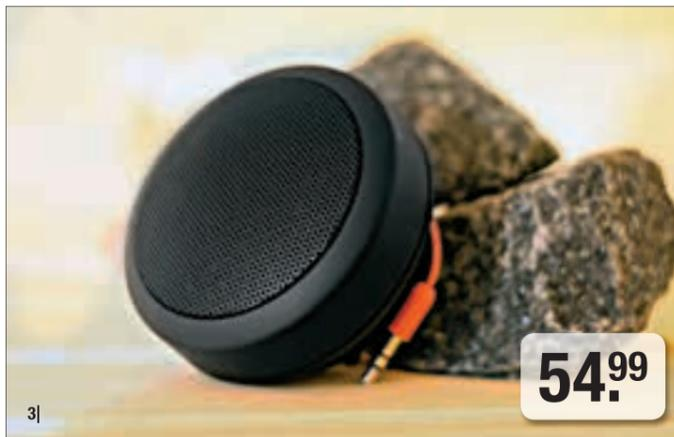

54.99



4) Set „Vitamy C“

1349.99



379.99

379.99

299.99

379.99



WOODFeeling



109.99



209.99



42.99



47.99



64.99



21.99



42.99



Set 1 149.99

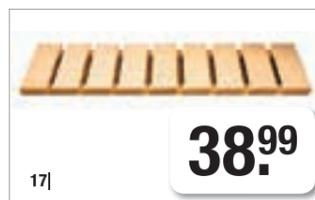

38.99



109.99



129.99



129.99

- 5) **Saunatür**  
Einstieg für die Sauna, mit klarem Einschleibensicherheitsglas, Glas/Fichte, Transparent/Natur, Edelstahlgriff auf der Außen- und Holzgriff auf der Innenseite, für 38/40 mm Sauna. Einbaumaß (ca.): B 78 x H 189,5 cm. 1020041 € 379.99
- Saunatür für 68 mm Sauna. Einbaumaß (ca.): B 78 x H 187,1 cm. 1020042 € 379.99
- 6) **Saunatür**  
Graphitgraue Ganzglastür, 8 mm Einschleibensicherheitsglas für 38/40 mm Sauna. Einbaumaß (ca.): B 78 x H 189,5 cm. 1020039 € 379.99
- Saunatür für 68 mm Sauna. Einbaumaß (ca.): B 78 x H 187,1 cm. 1020040 € 379.99
- 7) **Saunatür für 68 mm Sauna**  
Bronzierte Ganzglastür, 8 mm Einschleibensicherheitsglas. Einbaumaß (ca.): B 78 x H 187,1 cm. 1020036 € 299.99
- 8) **Saunatür**  
Wärmegeämmte Holztür mit Isolierglas, inkl. Türrahmen, hochwertiger Türgriff im KARIBU Design, energiesparend, für 38/40 mm Sauna. Einbaumaß (ca.): B 78 x H 189,5 cm. 1020037 € 379.99
- Saunatür für 68 mm Sauna. B x H (ca.): 78 x 187,1 cm 1020038 € 379.99
- 9) **Saunafenster**  
Bronziertes Isolierglas, frei positionierbar, zum Selbststeinbau, für 68 mm Sauna. Einbaumaß (ca.): B 49 x H 107,5 cm. 1020320 € 109.99
- Saunafenster für 40 mm Sauna. Einbaumaß (ca.): B 42 x H 122 cm 1020321 € 174.99
- Saunafenster für 40 mm Sauna. Einbaumaß (ca.): B 42 x H 185 cm 1020322 € 219.99
- 10) **Saunafenster Fichte elfenbein**  
Sichtfenster für die Sauna, mit bronziertem Klarglas, zum Selbststeinbau, freie Positionierung möglich, aus massivem Fichtenholz, unterschiedliche Rahmenfarben erhältlich. Einbaumaß (ca.): B 42 x H 122 cm 1020044 € 209.99
- 11) **Kopfstütze „Premium“**  
Aus hochwertigem Espenholz, für entspanntes Liegen in der Sauna, zum Auflegen auf die Saunaliege. 1 Stück, 1020255 € 42.99  
3-er Set, 1020254 € 99.99
- 12) **Kopfstütze „Wave“**  
Passt sich mit ihrer ergonomischen Form jeder Liegeposition an. 1020032 € 47.99
- 13) **Kopfstütze „Ergonomisch“**  
Aus hochwertigem Espenholz, ergonomisch geformt. 1020256 € 64.99
- 14) **Kopfstütze „Classic“**  
Aus massivem Espenholz, zum Auflegen auf die Saunaliege. 1020253 € 21.99
- 15) **Rückenlehnggruppe „Classic“**  
Pappelholz, ergonomisch geformt, inkl. rutschfestem Stopper. 1020049 € 42.99
- 16) **Rückenlehne „Set 1“, 2 Stk. inkl. Bankblende**  
Keine Zwischenräume mehr zwischen den einzelnen Bänken, einfache und nachträgliche Montage möglich, entspanntes Sitzen während des Saunabadens, wertet die Sauna optisch auf. 1020257 € 149.99
- Rückenlehne „Set 2“, 2 Stk. inkl. Bankblende**  
1020034 € 139.99
- Rückenlehne „Set 3“, inkl. Bankblende**  
1020035 € 109.99
- 17) **Saunabodenrost „Premium“**  
Aus hochwertigem Espenholz. B x T (ca.): 100 x 46,5 cm 1020260 € 38.99
- 18) **Saunabank „G1“**  
Espenholz. B x T (ca.): 50 x 138 cm 1020047 € 109.99
- Saunabank „G2“**  
B x T (ca.): 55 x 181 cm 1020046 € 119.99
- Saunabank „G3“**  
B x T (ca.): 55 x 216 cm 1020045 € 129.99
- 19) **Ruhebank**  
Espenholz. B x T x H (ca.): 181 x 55 x 43 cm 1020070 € 129.99
- 20) **Regal**  
Aus massivem 26 mm starken Fichtenholz. Ca. B 63 x T 19 x H 181 cm 1020069 € 129.99

Noch mehr Zubehör für Ihre Sauna finden Sie online auf [hagebau.de](http://hagebau.de)



## Allgemeine Geschäftsbedingungen der hagebau connect GmbH & Co. KG

### 1 GEGENSTAND UND ANWENDUNGSBEREICH

- Die hagebau connect GmbH & Co. KG („**HAGEBAU**“) gibt diesen Katalog („**Katalog**“) heraus, in dem HAGEBAU Waren („**Waren**“) präsentiert, die der Kunde käuflich erwerben kann.
  - Diese Allgemeinen Geschäftsbedingungen („**AGB**“) regeln den Erwerb von Waren durch den Kunden und gelten für alle Bestellungen des Kunden im Sinne der Ziffer 2.2 von Waren aus dem Katalog.
  - Das Angebot gilt für den privaten Gebrauch von Verbrauchern. Verbraucher ist eine natürliche Person, die Waren zu Zwecken käuflich erwirbt, die überwiegend weder ihrer gewerblichen noch ihrer selbstständigen beruflichen Tätigkeit zugerechnet werden können.
  - Die Lieferung von Waren ist nur innerhalb von Deutschland möglich.

*Hinweis:* HAGEBAU betreibt zudem unter hagebau.de einen Online-Shop, über den der Kunde ebenfalls Waren käuflich erwerben kann. Selbstverständlich kann der Kunde Waren auch über den Online-Shop bestellen. Für Bestellungen im Online-Shop gelten jedoch andere Allgemeine Geschäftsbedingungen von HAGEBAU. Zudem kann der Kunde Waren selbstverständlich auch direkt im jeweiligen hagebaumarkt käuflich erwerben. In diesem Fall gelten die Allgemeinen Geschäftsbedingungen des jeweiligen hagebaumarkts.

### 2 ANGEBOTE UND VERTRAGSSCHLUSS

- Warendarstellungen im Katalog dienen nur der Information des Kunden und sind kein bindendes Angebot von HAGEBAU.
- Der Kunde kann Waren aus dem Katalog ausschließlich telefonisch über die Bestell-Hotline („**Hotline**“) unter der Nummer 040/600235500 bestellen („**Bestellung**“). Die Hotline ist Montag bis Samstag von 07:00 Uhr bis 21:00 Uhr erreichbar. Die Nutzung der Hotline ist für den Kunden kostenlos; ggf. fallen für den Kunden jedoch Gebühren an, die von seinem Telefondienstanbieter erhoben werden; sich nach dessen Tarifen richten und an diesen zu bezahlen sind.
  - Bestellungen des Kunden sind verbindlich und bedürfen der Annahme durch HAGEBAU. HAGEBAU ist jedoch nicht verpflichtet, Bestellungen des Kunden anzunehmen. Vielmehr behält sich HAGEBAU das Recht vor, eine Bestellung des Kunden nach eigenem Ermessen abzulehnen (z. B. wenn die Ware nicht verfügbar ist).
  - Der Vertrag über den Kauf von Waren kommt zustande, wenn HAGEBAU die Bestellung des Kunden innerhalb einer Frist von drei Tagen nach Eingang der Bestellung in Textform (z. B. per Brief oder E-Mail) gegenüber dem Kunden annimmt.
  - HAGEBAU stellt dem Kunden nach Vertragsschluss, spätestens jedoch bei Lieferung der Ware, eine Bestätigung des Vertrags, in welcher der Inhalt des Vertrags (einschließlich der AGB) wiedergegeben ist, auf einem dauerhaften Datenträger (z. B. per Brief oder E-Mail) zur Verfügung. Vertragspartner des Kunden wird HAGEBAU.

### 3 WIDERRUFSRECHT DES KUNDEN

- Dem Kunden steht das nachfolgende Widerrufsrecht zu:

<p style="text-align:center;"><b>Widerrufsbelehrung</b></p>
<p><b>Widerrufsrecht</b></p> <p>Sie haben das Recht, binnen 14 Tagen ohne Angabe von Gründen diesen Vertrag zu widerrufen.</p> <p>Die Widerrufsfrist beträgt 14 Tage ab dem Tag, an dem Sie oder ein von Ihnen benannter Dritter, der nicht der Beförderer ist, die Waren in Besitz genommen haben bzw. hat.</p> <p>Um Ihr Widerrufsrecht auszuüben, müssen Sie uns (hagebau connect GmbH &amp; Co. KG, Alter Teichweg 25a, 22081 Hamburg; Telefon: 040/600235500; E-Mail: service@hagebau.de) mittels einer eindeutigen Erklärung (z. B. einem mit der Post versandten Brief oder einer E-Mail) über Ihren Entschluss, diesen Vertrag zu widerrufen, informieren. Sie können dafür das beigefügte Muster-Widerrufsformular verwenden, das jedoch nicht vorgeschrieben ist.</p> <p>Zur Wahrung der Widerrufsfrist reicht es aus, dass Sie die Mitteilung über die Ausübung des Widerrufsrechts vor Ablauf der Widerrufsfrist absenden.</p>
<p><b>Folgen des Widerrufs</b></p> <p>Wenn Sie diesen Vertrag widerrufen, haben wir Ihnen alle Zahlungen, die wir von Ihnen erhalten haben, einschließlich der Lieferkosten (mit Ausnahme der zusätzlichen Kosten, die sich daraus ergeben, dass Sie eine andere Art der Lieferung als die von uns angebotene, günstigste Standardlieferung gewählt haben), unverzüglich und spätestens binnen 14 Tagen ab dem Tag zurückzuzahlen, an dem die Mitteilung über Ihren Widerruf dieses Vertrags bei uns eingegangen ist. Für diese Rückzahlung verwenden wir dasselbe Zahlungsmittel, das Sie bei der ursprünglichen Transaktion eingesetzt haben, es sei denn, mit Ihnen wurde ausdrücklich etwas anderes vereinbart; in keinem Fall werden Ihnen wegen dieser Rückzahlung Entgelte berechnet.</p> <p>Wir können die Rückzahlung verweigern, bis wir die Waren wieder zurückerhalten haben oder bis Sie den Nachweis erbracht haben, dass Sie die Waren zurückgesandt haben, je nachdem, welches der frühere Zeitpunkt ist.</p> <p>Sie haben die Waren unverzüglich und in jedem Fall spätestens binnen 14 Tagen ab dem Tag, an dem Sie uns über den Widerruf dieses Vertrags unterrichten, an uns zurückzusenden oder zu übergeben. Die Frist ist gewahrt, wenn Sie die Waren vor Ablauf der Frist von 14 Tagen absenden.</p> <p>Wir tragen die Kosten der Rücksendung der Waren.</p> <p>Sie müssen für einen etwaigen Wertverlust der Waren nur aufkommen, wenn dieser Wertverlust auf einen zur Prüfung der Beschaffenheit, Eigenschaften und Funktionsweise der Waren nicht notwendigen Umgang mit ihnen zurückzuführen ist.</p>

- Das dem Kunden nach Maßgabe der Ziffer 3.1 zustehende Widerrufsrecht besteht nicht bei (a) Verträgen über die Lieferung von Waren, die nicht vorgefertigt sind und für deren Herstellung eine individuelle Auswahl oder Bestimmung durch den Kunden maßgeblich ist oder die eindeutig auf die persönlichen Bedürfnisse des Kunden zugeschnitten sind und (b) Verträgen zur Lieferung versiegelter Waren, die aus Gründen des Gesundheitsschutzes oder der Hygiene nicht zur Rückgabe geeignet sind, wenn ihre Versiegelung nach der Lieferung entfernt wurde.
  - Das in der unter Ziffer 3.1 enthaltenen Widerrufsbelehrung genannte Muster-Widerrufsformular ist in der **Anlage Muster-Widerrufsbelehrung** zu den AGB enthalten.

### 4 FREIWILLIGES RÜCKGABERECHT

- Für alle Einkäufe von Waren gewährt HAGEBAU dem Kunden neben dem gesetzlichen Widerrufsrecht ein freiwilliges Rückgaberecht von insgesamt 30 Tagen ab Warenerhalt („**Rückgaberecht**“), sofern die Ware (a) vollständig und originalverpackt ist, (b) sich in ungebrauchtem und unbeschädigtem Zustand befindet und (c) keiner der in Ziffer 4.7 genannten Ausschlussgründe vorliegt.
  - Das bedeutet, dass sich der Kunde auch nach Ablauf der 14-tägigen Widerrufsfrist im Sinne von Ziffer 3.1 vom Vertrag lösen kann, indem er innerhalb von 30 Tagen nach Erhalt der Ware (Fristbeginn am Tag nach Warenerhalt) sein Rückgaberecht gegenüber HAGEBAU telefonisch unter der in Ziffer 2.2 angegebenen Hotline (040/600235500) ausübt. Die Hotline ist Montag bis Samstag von 07:00 Uhr bis 21:00 Uhr erreichbar. Die Nutzung der Hotline ist für den Kunden kostenlos; ggf. fallen für den Kunden jedoch Gebühren an, die von seinem Telefondienstanbieter erhoben werden, sich nach dessen Tarifen richten und an diesen zu bezahlen sind.

*Hinweis:* Macht der Kunde innerhalb der 14-tägigen Widerrufsfrist von seinem Rückgaberecht gemäß dieser Ziffer 4.1 Gebrauch, wertet HAGEBAU dies automatisch als Ausübung des Widerrufsrechts durch den Kunden (es sei denn, der Kunde wünscht ausdrücklich, von seinem Rückgaberecht Gebrauch zu machen).
  - Je nach Art der bestellten Ware gilt:
    - der Kunde erhält von HAGEBAU ein Rücksendeetikett für den Rückversand der Ware („**Rückversand**“) und muss diese zurücksenden an: Hellmann Worldwide Logistics, Contract Logistics GmbH & Co. KG, WegasträÙe 4, 06116 Halle; oder
    - der Kunde muss die Ware zur Abholung durch eine Spedition („**Speditionsabholung**“) anmelden.
  - Im Zuge der telefonischen Ausübung des Rückgaberechts wird der Kunde über die weiteren Einzelheiten des Rückgaberechts, insbesondere zum Rückversand bzw. zur Speditionsabholung, informiert.
  - Die Kosten für den Rückversand bzw. die Speditionsabholung trägt HAGEBAU.
  - Sobald HAGEBAU die Ware nach Ausübung des Rückgaberechts zurückerhalten hat, erstattet HAGEBAU dem Kunden den ursprünglichen Kaufpreis für die Ware einschließlich der ursprünglichen Versandkosten.
  - Das Rückgaberecht lässt die gesetzlichen Rechte und Ansprüche des Kunden unberührt. Insbesondere bleiben dem Kunden das Widerrufsrecht nach Maßgabe von Ziffer 3 und die gesetzlichen Mängelrechte uneingeschränkt erhalten.

- Das dem Kunden nach Maßgabe der vorstehenden Regelungen gewährte Rückgaberecht besteht nicht bei (a) Verträgen über die Lieferung von Waren, die nicht vorgefertigt sind und für deren Herstellung eine individuelle Auswahl oder Bestimmung durch den Kunden maßgeblich ist oder die eindeutig auf die persönlichen Bedürfnisse des Kunden zugeschnitten sind und (b) Verträgen zur Lieferung versiegelter Waren, die aus Gründen des Gesundheitsschutzes oder der Hygiene nicht zur Rückgabe geeignet sind, wenn ihre Versiegelung nach der Lieferung entfernt wurde.

### 5 PREISE UND VERSANDKOSTEN

- Die Preise für die Waren („**Preise**“) erfährt der Kunde im Katalog. Die Preise sind gültig, solange der Katalog gültig ist.
  - Die Preise verstehen sich in Euro (EUR) inklusive der jeweils geltenden gesetzlichen Umsatzsteuer und der Kosten für Verpackung.
  - Die Liefer- und Versandkosten für die Waren betragen EUR 3,95, soweit im Katalog in Bezug auf die jeweilige Ware keine abweichenden Liefer- und Versandkosten angegeben werden.

### 6 ZAHLUNG

- Der Kunde kann wahlweise per Kreditkarte oder auf Rechnung bezahlen. Bei einem Kauf auf Rechnung ist der Kaufpreis für die jeweilige Ware innerhalb von 14 Tagen nach Erhalt der Ware und einer entsprechenden Rechnung zu zahlen.
  - Die Möglichkeit zum Skontoabzug besteht nicht.
  - Zur Absicherung des Kreditrisikos behält sich HAGEBAU entsprechend der jeweiligen Bonität vor, dem Kunden für die erbetene Lieferung nur bestimmte Zahlungsarten anzubieten.

### 7 LIEFERUNG UND EIGENTUMSVORBEHALT

- Die Lieferung erfolgt an die vom Kunden in der Bestellung angegebene Lieferadresse. Lieferungen sind nur innerhalb Deutschlands möglich. Grundsätzlich erfolgt die Lieferung durch ein von HAGEBAU beauftragtes Transportunternehmen („**Transportunternehmen**“). Die Abgabe von Waren erfolgt nur in haushaltsüblichen Mengen.
  - Bis zur vollständigen Bezahlung des Kaufpreises bleibt die gelieferte Ware im Eigentum von HAGEBAU.

### 8 MÄNGELRECHTE

- Bei Mängeln stehen dem Kunden die gesetzlichen Mängelrechte zu.
  - Sollten gelieferte Waren offensichtliche Material- oder Herstellungsfehler aufweisen, wozu auch Transport-schäden zählen, so wird der Kunde gebeten, solche Fehler sofort HAGEBAU oder dem Mitarbeiter des Transportunternehmens, das die Waren anliefer, mitzuteilen. Die Versäumung der Mitteilung hat allerdings für die gesetzlichen Rechte des Kunden gegen HAGEBAU, insbesondere die gesetzlichen Mängelrechte, keine Konsequenzen.
  - Soweit HAGEBAU dem Kunden eine Verkäufergarantie gewährt, ergeben sich die Einzelheiten aus den entsprechenden Garantiebedingungen für die jeweiligen Waren. Die gesetzlichen Rechte des Kunden gegen HAGEBAU, insbesondere die gesetzlichen Mängelrechte, werden durch die Verkäufergarantie nicht berührt oder eingeschränkt und bestehen unabhängig davon, ob der Kunde die Verkäufergarantie in Anspruch nimmt.

### 9 HAFTUNG

- HAGEBAU haftet dem Kunden gegenüber auf Schadens- und Aufwendungsersatz (a) bei Übernahme einer Garantie, einer Haftung nach dem Produkthaftungsgesetz., in Fällen des Vorsatzes, der Arglist oder der groben Fahrlässigkeit, bei Verletzung des Lebens, des Körpers oder der Gesundheit, sowie (b) bei der Verletzung wesentlicher Vertragspflichten, das heißt solcher Pflichten, deren Erfüllung die ordnungsgemäÙe Durchführung des Vertrags überhaupt erst ermöglicht und auf deren Einhaltung der Kunde regelmäßig vertraut und vertrauen darf.
  - Bei einer leicht fahrlässigen Verletzung wesentlicher Vertragspflichten im Sinne von Ziffer 9.1(b) ist die Haftung von HAGEBAU jedoch auf den Ersatz des vorhersehbaren, vertragstypischen Schadens beschränkt.
  - Im Übrigen ist die Haftung von HAGEBAU auf Schadens- und Aufwendungsersatz, gleich aus welchem Rechtsgrund (Vertrag, unerlaubte Handlung, Verletzung von Pflichten aus dem Schuldverhältnis, Freistellung etc.), ausgeschlossen.
  - Soweit die Haftung von HAGEBAU nach den vorstehenden Ziffern ausgeschlossen oder beschränkt ist, gilt dies auch für die entsprechende persönliche Haftung der Mitarbeiter von HAGEBAU, die keine leitenden Angestellten sind.

### 10 INFORMATIONEN ZU HAGEBAU

hagebau connect GmbH & Co. KG
Alter Teichweg 25a, 22081 Hamburg
Telefon: 040/600235500 (Hotline)
(Die Nutzung der Hotline ist für den Kunden kostenlos; ggf. fallen für den Kunden jedoch Gebühren an, die von seinem Telefondienstanbieter erhoben werden, sich nach dessen Tarifen richten und an diesen zu bezahlen sind.)
E-Mail: service@hagebau.de
Sitz: Hamburg
Geschäftsführer: Torsten Krefit und Stefan Ebert

### 11 DATENSCHUTZ

Informationen zum Datenschutz sind in der **Anlage Datenschutzhinweis** zu den AGB enthalten.

### 12 SONSTIGES

- HAGEBAU ist weder bereit noch verpflichtet, an einem Streitbeilegungsverfahren vor einer Verbraucherschlichtungsstelle nach dem Verbraucherstreitbeilegungsgesetz (VSBG) teilzunehmen.
  - Sollten einzelne Regelungen dieser AGB unwirksam sein oder werden, so berührt dies nicht die Wirksamkeit der übrigen Regelungen dieser AGB.

### ANLAGE – MUSTER-WIDERRUFSFORMULAR

<b>Muster-Widerrufsformular</b>
<p>(Wenn Sie den Vertrag widerrufen wollen, dann füllen Sie bitte dieses Formular aus und senden Sie es zurück.) An hagebau connect GmbH &amp; Co. KG, Alter Teichweg 25a, 22081 Hamburg, E-Mail: service@hagebau.de</p>
<p>Hiermit widerrufe(n) ich/wir (*) den von mir/uns (*) abgeschlossenen Vertrag über den Kauf der folgenden Ware(n) (*) / die Erbringung der folgenden Dienstleistung (*):</p>
<p>Bestellt am (*) / erhalten am (*):</p>
<p>Name des/der Verbraucher(s):</p>
<p>Anschrift des/der Verbraucher(s):</p>
<p>Unterschrift des/der Verbraucher(s) (nur bei Mitteilung auf Papier):</p>
<p>Datum:</p>
<p>(*) Unzutreffendes streichen</p>

Stand: Juni 2019\_V2

### ANLAGE – DATENSCHUTZHINWEIS

<b>Datenschutzhinweis</b>
<p><b>1 PRÄAMBEL</b></p> <p>In diesem Datenschutzhinweis unterrichten wir Sie über die Art und Weise der Verarbeitung personenbezogener Daten, welche im Rahmen der Eingehung, Durchführung und Abwicklung von Verträgen über den Kauf von Waren von hagebau connect GmbH &amp; Co. KG („<b>HAGEBAU</b>“) („<b>Vertrag</b>“) erhoben und verarbeitet werden sowie über die für die Verarbeitung Verantwortlichen und die Rechte der Betroffenen.</p>
<p><b>2 VERANTWORTLICHER</b></p> <p>Verantwortlich für die Verarbeitung der Daten ist gemäß Art. 4 Nr. 7 DSGVO:</p> <p>Anschrift: hagebau connect GmbH &amp; Co. KG Alter Teichweg 25a, 22081 Hamburg Telefonnummer: 040/600235500 E-Mail: service@hagebau.de</p>
<p><b>3 DATENSCHUTZBEAUFTRAGTER</b></p> <p>Sie können den Datenschutzbeauftragten von HAGEBAU unter folgenden Daten kontaktieren:</p> <p>Anschrift: Datenschutbeauftragter Jens Bielenberg c/o hagebau connect GmbH &amp; Co. KG Alter Teichweg 25a, 22081 Hamburg E-Mail: datenschutz@hagebau.com</p>
<p><b>4 VERARBEITUNGSZWECKE UND RECHTSGRUNDLAGEN</b></p> <p>Die personenbezogenen Daten werden zu folgenden Zwecken verarbeitet:</p>

#### 4.1 Nutzung der Daten zum Zwecke der Vertragsdurchführung

Die von Ihnen im Rahmen der Bestellung angegebenen personenbezogenen Daten werden zur Eingehung, Durchführung und Abwicklung des Vertrags über den Kauf von Waren der HAGEBAU (einschließlich der Abwicklung von Rückgaben) von HAGEBAU erhoben und verarbeitet. Zu diesem Zweck beauftragt HAGEBAU externe Dienstleister. Eine Auflistung der derzeit eingesetzten externen Dienstleister finden Sie auf der Internetseite von HAGEBAU unter dem Link: hagebau.de/datenschutz/. Die Verarbeitung der Daten erfolgt auf Grundlage des Art. 6 Abs. 1 S. 1 (b) DSGVO zur Erfüllung des Vertrags.

#### 4.2 Nutzung der Daten zum Zwecke der Zustellung von Waren

Zum Zwecke des Warenversands arbeitet HAGEBAU mit verschiedenen Transportunternehmen zusammen. Eine Liste der derzeit beauftragten Transportunternehmen finden Sie auf der Internetseite von HAGEBAU unter dem Link: hagebau.de/datenschutz/. Den Transportunternehmen werden von HAGEBAU zum Zwecke der Zustellung der gekauften Waren die folgenden für die Zustellung erforderlichen Daten übermittelt: Name, Anschrift, Telefonnummer und E-Mail-Adresse. Die Weitergabe der Daten erfolgt auf Grundlage des Art. 6 Abs. 1 S. 1 (b) DSGVO zur Erfüllung des Vertrags.

Zum Zwecke der Sendungsverfolgung gibt HAGEBAU Ihre E-Mail-Adresse an Transportunternehmen weiter. Die Transportunternehmen verwenden die Daten, um Ihnen die Sendungsverfolgung Ihrer Bestellung anzubieten. Im Rahmen der Sendungsverfolgung können Sie sich über den Verbleib Ihrer Ware und den genauen Zeitpunkt der Zustellung der Ware informieren. Rechtsgrundlage für die Weitergabe der Daten ist Art. 6 Abs. 1 S. 1 (b) und (f) DSGVO. Das berechtigte Interesse im Sinne von Art. 6 Abs. 1 S. 1 (f) DSGVO ist das Interesse von HAGEBAU, Sie über den Verbleib der Ware auf dem Weg zu Ihnen zu unterrichten.

#### 4.3 Nutzung der Daten zum Zwecke der Zahlungsabwicklung

Für die Abwicklung von Zahlungen per Kreditkarte oder Rechnung arbeitet HAGEBAU mit Zahlungsdienstleistern zusammen. Eine Auflistung der derzeit beauftragten Zahlungsdienstleister finden Sie auf der Internetseite von HAGEBAU unter dem Link: hagebau.de/datenschutz/.

Zum Zwecke der Zahlungsabwicklung gibt HAGEBAU Ihre für die Zahlungsabwicklung erforderlichen Zahlungsdaten (Name, Kontodaten, Anschrift, Kreditkartendaten (falls Zahlung über Kreditkarte gewählt wird)) an die Zahlungsdienstleister weiter. Die Weitergabe Ihrer personenbezogenen Daten erfolgt auf der Grundlage des Art. 6 Abs. 1 S. 1 (b) DSGVO zur Erfüllung des Vertrags.

#### 4.4 Nutzung der Daten zur Bonitätsprüfung

HAGEBAU ermöglicht Ihnen grundsätzlich, die von Ihnen bestellten Waren auf Rechnungszahlung zu erwerben. Bevor Ihnen die Zahlung auf Rechnung angeboten werden kann, wird eine Bonitätsprüfung durch die beauftragten Zahlungsdienstleister durchgeführt.

Für die Durchführung der Bonitätsprüfung übermittelt HAGEBAU folgende Daten an die beauftragten Zahlungsdienstleister: Name, Anschrift, Geburtsdatum, Ware und Preis der Ware. Zudem können diese Daten auch zur Durchführung von Personen- und Adressvalidierung an die beauftragten Zahlungsdienstleister übermittelt werden. Eine Auflistung der derzeit beauftragten Zahlungsdienstleister im Bereich der Bonitätsprüfung und Validierung finden Sie auf der Internetseite von HAGEBAU unter dem Link: hagebau.de/datenschutz/.

Die Entscheidung, ob HAGEBAU Ihnen eine Zahlung auf Rechnung anbieten kann, basiert auf dem Ergebnis der Bonitätsprüfung durch die beauftragten Zahlungsdienstleister. Das Ergebnis wird aufgrund eines automatisierten Prozesses, basierend auf einem mathematisch-statistischen Verfahren, ermittelt. Eine manuelle Prüfung Ihrer Informationen durch einen Mitarbeiter von HAGEBAU findet nicht statt. Eine negative Bonitätsauskunft kann dazu führen, dass HAGEBAU Ihnen die Zahlung per Rechnung nicht anbieten kann. Bei einer positiven Bonitätsauskunft kann Ihnen HAGEBAU die Zahlung auf Rechnung anbieten.

Rechtsgrundlage für die Nutzung der Daten im Rahmen der Bonitätsprüfung sind Art. 6 Abs. 1 S. 1 (b) und (f) DSGVO. Das besondere Interesse von HAGEBAU an der Nutzung der Daten zur Bonitätsprüfung besteht darin, sich bei der Ermöglichung einer Zahlungsart (Rechnungskauf), die ein kreditorisches Risiko mit sich bringt, gegen Zahlungsausfälle und Insolvenzsrisiken zu schützen.

Sie haben gemäß Art. 21 Abs. 1 DSGVO das Recht, der Übermittlung der Daten an die beauftragten Zahlungsdienstleister jederzeit unter den oben aufgeführten Kontaktdaten gegenüber dem Verantwortlichen oder dem Datenschutzbeauftragten zu widersprechen. Dies hat zur Folge, dass Ihnen eine Bezahlung der bestellten Waren auf Rechnung nicht angeboten werden kann. Die Bonitätsprüfung erfolgt lediglich zu der Feststellung, ob Ihnen eine Bestellung mit Zahlung auf Rechnung angeboten werden kann und damit sich HAGEBAU gegen Zahlungsausfälle und Insolvenzsrisiken schützen kann.

Sie haben ferner gemäß Art. 22 Abs. 3 DSGVO das Recht auf Erwirkung des Eingreifens einer Person seitens des Verantwortlichen (Durchführung einer manuellen Prüfung der automatisierten Entscheidung), das Recht auf Darlegung des eigenen Standpunktes und das Recht auf Anfechtung der Entscheidung.

#### 4.5 Übermittlung von Daten über offene Forderungen an Inkassodienstleister

HAGEBAU kann die für die Durchführung eines Inkassos erforderlichen Daten zum Zwecke des Treuhandinkassos an einen Inkassodienstleister übermitteln, sofern Sie offene Rechnungen trotz Mahnung nicht bezahlen. Die für die Durchführung des Inkassos erforderlichen Daten sind: Name, Anschrift, E-Mail-Adresse und Geburtsdatum. Für die Durchführung des Inkassos kann HAGEBAU mit verschiedenen Inkassodienstleistern zusammenarbeiten. Eine Auflistung der derzeit beauftragten Inkassodienstleister finden Sie auf der Internetseite von HAGEBAU unter dem Link: hagebau.de/datenschutz/. Alternativ kann HAGEBAU die offenen Forderungen an einen Inkassodienstleister veräußern. Der erwerbende Inkassodienstleister wird dann Forderungsinhaber und kann die Forderungen im eigenen Namen geltend machen.

Rechtsgrundlage für die Übermittlung der Daten im Rahmen des Treuhandinkassos bzw. des Forderungsverkaufs ist Art. 6 Abs. 1 S. 1 (b) und (f) DSGVO. Das besondere Interesse von HAGEBAU an der Veräußerung der Forderungen besteht in der Durchführung und Abwicklung von Bestellungen und zur Wahrung der berechtigten Interessen an einer effizienten Versand- und Zahlungsabwicklung bzw. der Durchsetzung der Forderungen.

#### 4.6 Nutzung der Daten zur Betrugsprävention

HAGEBAU nutzt die von Ihnen im Rahmen der Bestellung angegebenen Daten (z. B. Name, Geburtsdatum, Anschrift („Rechnungs-“ und Lieferadresse), Telefonnummer, E-Mail-Adresse, Bezahlwiese, Kontonummer und Kreditkartendaten) zum Zwecke der Betrugsprävention. HAGEBAU gibt diese Daten an die von HAGEBAU für die Zahlungsabwicklung beauftragten Zahlungsdienstleister weiter. Eine Auflistung der derzeit beauftragten Zahlungsdienstleister finden Sie auf der Internetseite von HAGEBAU unter dem Link: hagebau.de/datenschutz/. Die Zahlungsdienstleister prüfen, ob ein atypischer Bestellvorgang vorliegt, der ein Indiz für ein betrügerisches Vorgehen darstellt. Rechtsgrundlage für die Verarbeitung der Daten zum Zwecke der Betrugsprävention ist Art. 6 Abs. 1 S. 1 (f) DSGVO. Das besondere Interesse von HAGEBAU an der Verarbeitung besteht darin, sich vor Missbrauch zu schützen.

#### 4.7 Nutzung der Daten zu Werbezwecken

Zu eigenen Werbezwecken verarbeitet HAGEBAU die folgenden Daten: Name, Anschrift, Geburtsjahr und Kaufinformationen (Produktgruppe, Produkte, Anzahl, Kaufdatum, Umsatz und Zahlungsmittel). HAGEBAU verarbeitet die Daten für folgende Werbemaßnahmen: Werbung per Post und E-Mail, Newsletterversendung, Messengerdienste. Ihre Daten können von HAGEBAU insbesondere auch zur individualisierten Direktwerbung verwendet werden. Die Aussteuerung der Werbung erfolgt durch verschiedene Werbeagenturen. Eine Liste der derzeit beauftragten Werbedienstleister finden Sie auf der Internetseite von HAGEBAU unter dem Link: hagebau.de/datenschutz/.

Im Bereich der Werbung und der damit einhergehenden Verarbeitung von Kundendaten arbeitet HAGEBAU mit der hagebau Handelsgesellschaft für Baustoffe mbh & Co. KG („**hagebau KG**“) als gemeinsame Verantwortliche im Sinne des Art. 26 DSGVO zusammen. Weitere Informationen hierzu finden Sie in Ziffer 9 des Datenschutzhinweises.

Soweit wir Ihre E-Mail-Adresse im Zusammenhang mit dem Verkauf einer Ware oder Dienstleistung erhalten haben und zur Direktwerbung für eigene ähnliche Waren oder Dienstleistungen verwenden, ist Rechtsgrundlage für die Nutzung der Daten zu Werbezwecken Art. 6 Abs. 1 S. 1 (f) DSGVO unter Berücksichtigung von § 7 Abs. 3 UWG. Für postalische Werbung verwendet HAGEBAU Ihre Anschrift auf der Grundlage von Art. 6 Abs. 1 S. 1 (f) DSGVO. Das besondere Interesse von HAGEBAU besteht in der Optimierung des Produktangebots und in der Ermöglichung einer individualisierten Direktwerbung. Im Übrigen verarbeiten wir Ihre personenbezogenen

Daten nur dann für Werbezwecke, wenn Sie zuvor separat in die Nutzung Ihrer personenbezogenen Daten eingewilligt haben. In diesen Fällen ist die Rechtsgrundlage der Datenverarbeitung Ihre Einwilligung nach Art. 6 Abs. 1 S. 1 (a) DSGVO.

Der Nutzung der Daten zu Werbezwecken können Sie jederzeit unter den oben aufgeführten Kontaktdaten gegenüber dem Verantwortlichen oder dem Datenschutzbeauftragten widersprechen bzw. Ihre Einwilligung widerrufen. In diesem Fall werden Ihre Daten nicht mehr für Werbezwecke verwendet.

#### 4.8 Übermittlung von personenbezogenen Daten zur Erfüllung einer Verpflichtung oder in Verbindung mit Rechtsansprüchen

Soweit es zur Erfüllung einer rechtlichen Verpflichtung, der wir unterliegen (Rechtsgrundlage: Art. 6 Abs. 1 S. 1 (c) DSGVO), oder zur Geltendmachung, Ausübung oder Verteidigung von Rechtsansprüchen erforderlich ist (Rechtsgrundlage Art. 6 Abs. 1 S. 1 (f) DSGVO), übermitteln wir personenbezogene Daten an staatliche Behörden (einschließlich Strafverfolgungsbehörden und Gerichten), Rechtsanwälte und Versicherungen.

### 5 EMPFÄNGER DER PERSONENBEZOGENEN DATEN

Weitere Informationen zu den Empfängern der personenbezogenen Daten finden Sie auf der Internetseite von HAGEBAU unter dem Link: hagebau.de/datenschutz/.

### 6 INTERNATIONALE DATENÜBERMITTLUNGEN IN DRITTLÄNDER

Eine Übermittlung personenbezogener Daten an Empfänger außerhalb des Europäischen Wirtschaftsraums (sog. internationale Datenübermittlung) findet nur statt, sofern die Europäische Kommission die Angemessenheit des Datenschutzniveaus im Empfängerstaat festgestellt hat. In Ermangelung eines Angemessenheitsbeschlusses der Europäischen Kommission wird HAGEBAU geeignete Garantien zur Gewährleistung eines angemessenen Datenschutzniveaus im Drittland vorsehen, z. B. durch den Abschluss von Vereinbarungen mit den Empfängern auf Grundlage von sog. Standardvertragsklauseln der Europäischen Kommission. Eine Kopie davon können Sie bei unserem Datenschutzbeauftragten anfordern. Weitere Informationen zu den Empfängern und den Garantien finden Sie auf der Internetseite von HAGEBAU unter dem Link: hagebau.de/datenschutz/.

### 7 GRUNDSÄTZE FÜR DIE SPEICHERUNG UND LÖSCHUNG PERSONENBEZOGENER DATEN

HAGEBAU speichert Ihre personenbezogenen Daten für die Dauer der Geschäftsbeziehung. Hierunter fällt der Zeitraum von der Anbahnung und der Abwicklung des Vertrags bis zum Ablauf gesetzlicher bzw. möglicher vertraglicher Gewährleistungs- und Garantierechte und deren Verjährungsfristen. Im Übrigen speichert HAGEBAU Ihre personenbezogenen Daten so lange, wie dies erforderlich ist, um die in diesem Datenschutzhinweis beschriebenen Zwecke zu erfüllen.

Zudem unterliegt HAGEBAU gesetzlichen Aufbewahrungspflichten aus dem Handelsrecht und der Abgabenordnung. Die dort genannten Fristen zur Aufbewahrung betragen sechs bis zehn Jahre. Rechtsgrundlage für die gesetzlich verpflichtete Aufbewahrung ist Art. 6 Abs. 1 S. 1 (c) DSGVO.

### 8 RECHTE DER BETROFFENEN

Als betroffene Person haben Sie die folgenden Rechte:

#### 8.1 Auskunftsrecht (Art. 15 DSGVO)

Sie haben das Recht, eine Bestätigung darüber zu verlangen, ob Sie betreffende personenbezogene Daten verarbeitet werden. Ist dies der Fall, so haben Sie ein Recht auf Auskunft über diese personenbezogenen Daten und auf die in Art. 15 DSGVO im Einzelnen aufgeführten Informationen.

#### 8.2 Recht auf Berichtigung und Löschung (Art. 16 und 17 DSGVO)

Sie haben das Recht, unverzüglich die Berichtigung (Art. 16 DSGVO) Sie betreffender unrichtiger personenbezogener Daten und ggf. die Vervollständigung unvollständiger personenbezogener Daten zu verlangen.

Sie haben zudem das Recht zu verlangen, dass Sie betreffende personenbezogene Daten unverzüglich gelöscht werden, sofern einer der in Art. 17 DSGVO im Einzelnen aufgeführten Gründe zutrifft, z. B. wenn die Daten für die verfolgten Zwecke nicht mehr benötigt werden.

#### 8.3 Recht auf Einschränkung der Verarbeitung (Art. 18 DSGVO)

Sie haben darüber hinaus das Recht, die Einschränkung der Verarbeitung zu verlangen, wenn eine der in Art. 18 DSGVO aufgeführten Voraussetzungen gegeben ist, z. B. wenn Sie die Richtigkeit der Daten bestreiten oder wenn die Verarbeitung unrechtmäßig ist und Sie anstelle einer Löschung die Einschränkung der Nutzung der personenbezogenen Daten verlangen.

#### 8.4 Recht auf Datenübertragbarkeit (Art. 20 DSGVO)

In bestimmten Fällen, die in Art. 20 DSGVO im Einzelnen aufgeführt werden, haben Sie das Recht, die Sie betreffenden personenbezogenen Daten in einem strukturierten, gängigen und maschinenlesbaren Format zu erhalten bzw. die Übermittlung dieser Daten an einen Dritten zu verlangen.

#### 8.5 Beschwerderecht bei einer Aufsichtsbehörde (Art. 77 DSGVO)

Gemäß Art. 77 DSGVO haben Sie das Recht auf Beschwerde bei einer Aufsichtsbehörde, wenn Sie der Ansicht sind, dass die Verarbeitung der Sie betreffenden Daten gegen datenschutzrechtliche Bestimmungen verstößt. Zuständige Aufsichtsbehörde für HAGEBAU ist der Hamburgische Beauftragte für Datenschutz und Informationsfreiheit, Ludwig-Erhard-StraÙe 22, 20459 Hamburg.

#### 8.6 Widerrufsrecht (Art. 7 DSGVO)

Werden personenbezogene Daten auf Basis Ihrer Einwilligung nach Art. 6 Abs. 1 S. 1 (a) oder Art. 9 Abs. 2 (a) DSGVO verarbeitet, haben Sie zudem das Recht, Ihre Einwilligung jederzeit für die Zukunft zu widerrufen. Verarbeitungen, die vor dem Widerruf erfolgt sind, sind davon nicht betroffen.

### 8.7 Widerspruchsrecht (Art. 21 DSGVO)

Werden Daten auf Grundlage von Art. 6 Abs. 1 S. 1 (e) DSGVO (Erforderlichkeit der Verarbeitung zur Wahrnehmung einer Aufgabe, die im öffentlichen Interesse liegt oder in der Ausübung öffentlicher Gewalt erfolgt, die dem Verantwortlichen übertragen wurde)

oder

Art. 6 Abs. (f) DSGVO (Erforderlichkeit der Verarbeitung zur Wahrung der berechtigten Interessen des Verantwortlichen)

erhoben, steht Ihnen aus Gründen, die sich aus Ihrer besonderen Situation ergeben, jederzeit das Recht zu, gegen die Verarbeitung Widerspruch einzulegen.

Falls Sie Widerspruch erheben, verarbeitet HAGEBAU die personenbezogenen Daten nicht mehr, es sei denn, es liegen nachweisbar zwingende schutzwürdige Gründe für die Verarbeitung vor, die Ihre Interessen, Rechte und Freiheiten überwiegen, oder die Verarbeitung dient der Geltendmachung, Ausübung oder Verteidigung von Rechtsansprüchen.

Werden personenbezogene Daten verarbeitet, um Direktwerbung zu treiben, so haben Sie das Recht, jederzeit Widerspruch gegen die Verarbeitung Sie betreffender personenbezogener Daten zum Zwecke derartiger Werbung einzulegen; dies gilt auch für das Profiling, soweit es mit solcher Direktwerbung in Verbindung steht. Wenn Sie der Verarbeitung für Zwecke der Direktwerbung widersprechen, werden Ihre personenbezogenen Daten nicht mehr für diese Zwecke verarbeitet.

- Zur Geltendmachung Ihrer Rechte können Sie sich unter den oben aufgeführten Kontaktdaten an den Verantwortlichen oder den Datenschutzbeauftragten wenden.

### 9 VEREINBARUNG ZWISCHEN GEMEINSAMEN VERANTWORTLICHEN

Bei der Verarbeitung von Ihren personenbezogenen Daten zu Werbezwecken arbeiten HAGEBAU und hagebau KG als gemeinsame Verantwortliche gemäß Art. 26 DSGVO zusammen. Sie legen gemeinsam die Zwecke und Mittel der Verarbeitung der Kundendaten für einen gemeinsamen Zugriff auf einem zentralen IT-System der hagebau KG fest. Die gemeinsame Datenverarbeitung bezweckt die Bereitstellung der für das Auffinden und die Zuordnung der Kunden innerhalb der hagebau Unternehmensgruppe notwendigen Kundendaten in Form eines elektronischen und zentralen Verzeichnisses.

HAGEBAU und hagebau KG koordinieren und kooperieren miteinander, um ihren Datenschutzverpflichtungen nachzukommen, Ihre Rechte zu wahren und Ihre Anfragen zu bearbeiten und zu beantworten.

Die hagebau KG ist die Anlaufstelle, gegenüber der Sie die in Ziffer 8 genannten Rechte geltend machen können. Wenn Sie dies wünschen oder Fragen dazu haben, wenden Sie sich bitte an:

Anschrift: hagebau connect GmbH & Co. KG

Alter Teichweg 25a, 22081 Hamburg

E-Mail: service@hagebau.de

Zusätzlich können Sie sich zur Geltendmachung Ihrer Rechte auch wie in Ziffer 8.8 beschrieben an den oben aufgeführten Verantwortlichen oder den Datenschutzbeauftragten wenden.

### 10 ERFORDERLICHKEIT

Folgende Daten sind für einen Vertragsschluss erforderlich: Name, Anschrift und E-Mail-Adresse. Eine Nichtbereitstellung dieser Daten hätte zur Folge, dass HAGEBAU den Vertrag mit Ihnen nicht abschließen und nicht durchführen kann.

### 11 DATENSICHERHEIT

Die EDV-Systeme von HAGEBAU sind durch technische und organisatorische Maßnahmen gegen den Verlust, die Zerstückung sowie gegen den Zugriff, die Veränderung oder die Verbreitung Ihrer Daten durch unbefugte Personen gesichert.

### 12 ÄNDERUNG DES DATENSCHUTZHINWEISES

HAGEBAU behält sich das Recht vor, diesen Datenschutzhinweis zu ändern. Die jeweils aktuelle Fassung finden Sie unter hagebau.de/datenschutz/.

Stand: Juni 2019\_V2

# BESTSELLER

WOOD *Feeling*

NEU

1|

68 mm

Wandstärke

Bronzierte  
Ganz-  
glastür

Türposition

Int. Steuerung

9,0  
kW  
Ofen

Abb. zeigt: Elementsauna „Otta“ inkl. 9,0 kW Ofen und integrierter Steuerung, ohne Dachkranz (Eckeinst.), Saunaleuchte nicht im Lieferumfang

9,0 kW Ofen mit  
int. Steuerung

999,-

## 1| 🪵 Sauna „Otta“

In der Elementsauna „Otta“ der Marke WOODFEELING können Sie sich einfach in Ihrem Zuhause entspannen. Hergestellt aus 68 mm dickem, naturbelassenem Fichtenholz ist die Konstruktion äußerst stabil und kann dank Steck- und Schraubsystem einfach zusammengebaut werden. Im Lieferumfang ist ein 9,0 kW Ofen inklusive Steuerung enthalten – wählen Sie aus einer von drei Varianten.

Sauna	„Otta“	
Außenmaß B x T x H in cm (ca.)	170 x 151 x 198	
Dachkranz	Nein	
Türart	Bronzierte Ganzglastür	Preis
9,0 kW Ofen int. Steuerung	1130871	€ 999,-
9,0 kW Ofen ext. Steuerung	1130872	€ 1149,-
9,0 kW Bio-Ofen ext. Steuerung	1130873	€ 1299,-

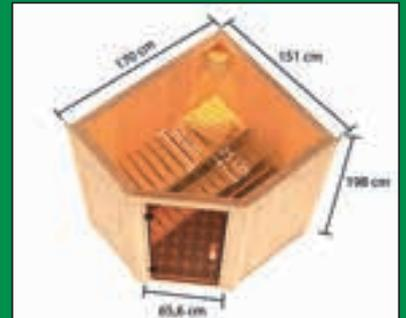

Online, persönlich oder telefonisch! So erreichen Sie uns:

**hagebau.de** **hagebau.de/marktfinder**

**040 - 600 23 550 0\***



hagebau shop-App  
kostenlos herunterladen.

\*Montag – Samstag: 7 – 21 Uhr, innerhalb Deutschlands  
zum Ortstarif, Mobilfunkkosten können abweichen.

Unverbindliche Preisempfehlungen. Alle Preise in Euro. Warenabgabe nur in haushaltsüblichen Mengen, solange der Vorrat reicht. Alle Artikel ohne Dekoration, Irrtümer und Druckfehler vorbehalten.

Artikelnr.: 1138252